

SANICOM 2
1292 | 02.20

SFA



***option**



SANICOM2®

FR NOTICE D'INSTALLATION

UK INSTALLATION INSTRUCTIONS

DE INSTALLATIONSHINWEISE

IT STRUZIONI PER L'INSTALLAZIONE

ES MANUAL DE INSTALACIÓN

PT MANUAL DE INSTALAÇÃO

NL INSTALLATIE VOORSCHRIFTEN

SE INSTALLATIONSANVISNING

DK INSTALLATIONSVEJLEDNING

NO INSTALLASJONSANVISING

FI ASENNUSOHJEET

HU FELSZERELÉSI ÉS KEZELÉSI ÚTMUTATÓ

PL INSTRUKCJA INSTALACJI

RU ИНСТРУКЦИЯ ПО МОНТАЖУ И ЭКСПЛУАТАЦИИ

RO MANUAL DE INSTALARE

CZ NÁVOD K INSTALACI A POUŽÍVÁNÍ

TR KURULUM KILAVUZU

EL ΟΔΗΓΙΕΣ ΕΓΚΑΤΑΣΤΑΣΗΣ

CN 指南以备用

KR 설치내용서

CE

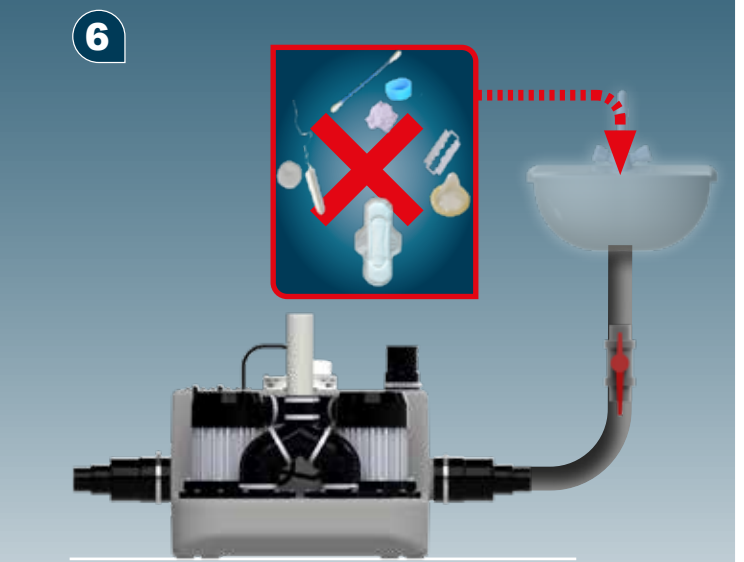
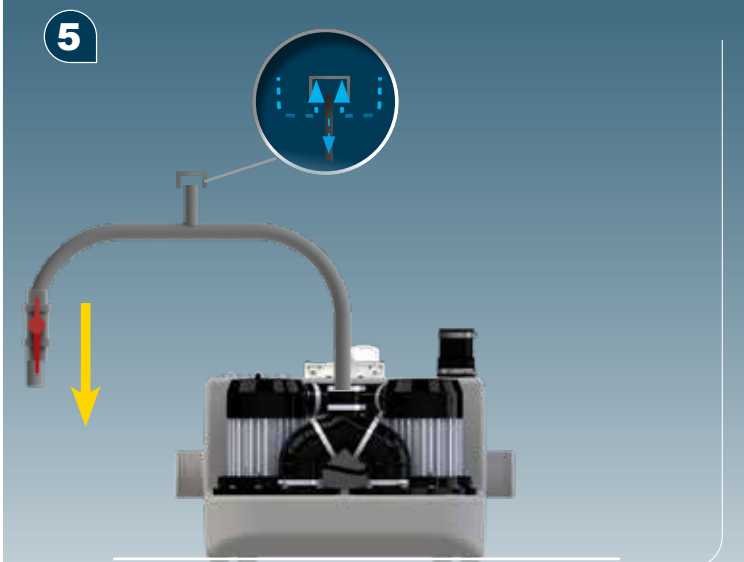
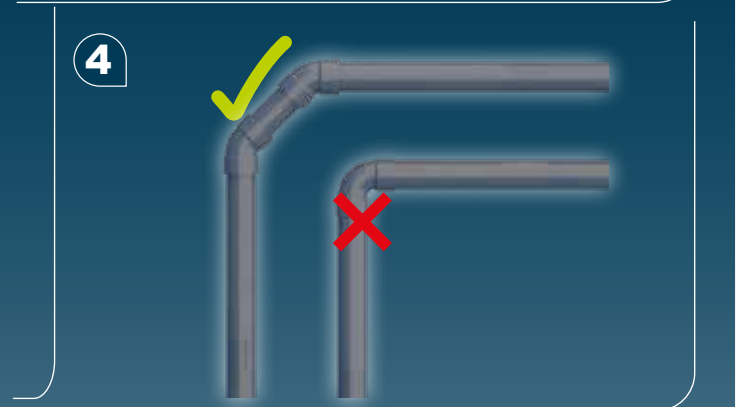
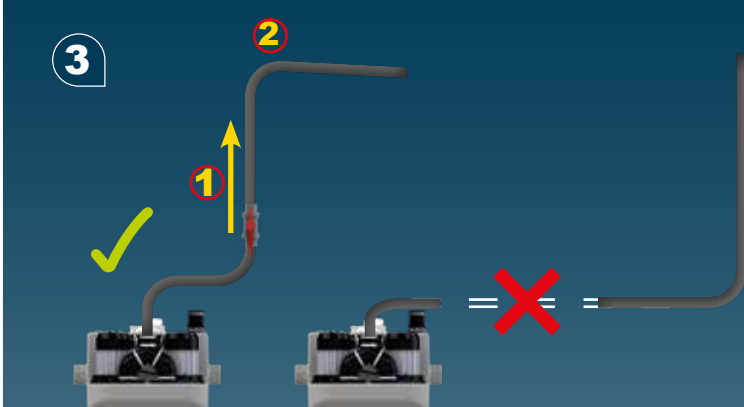
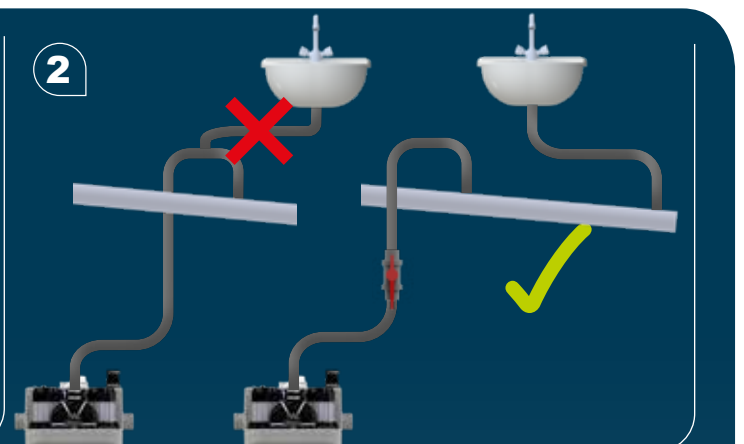
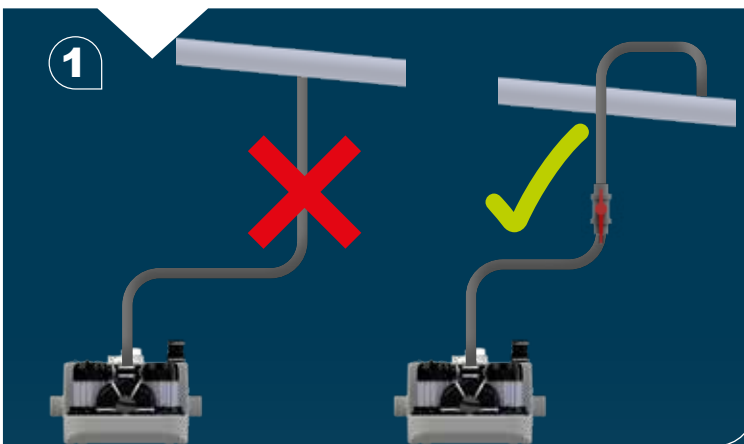
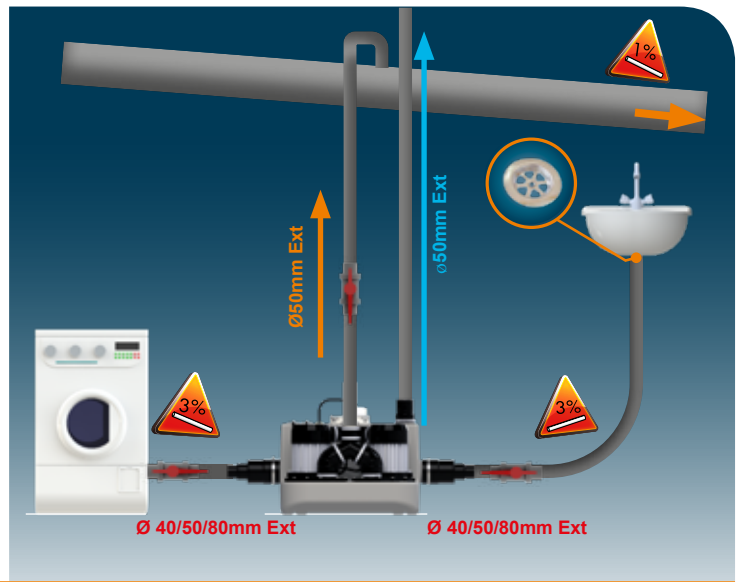
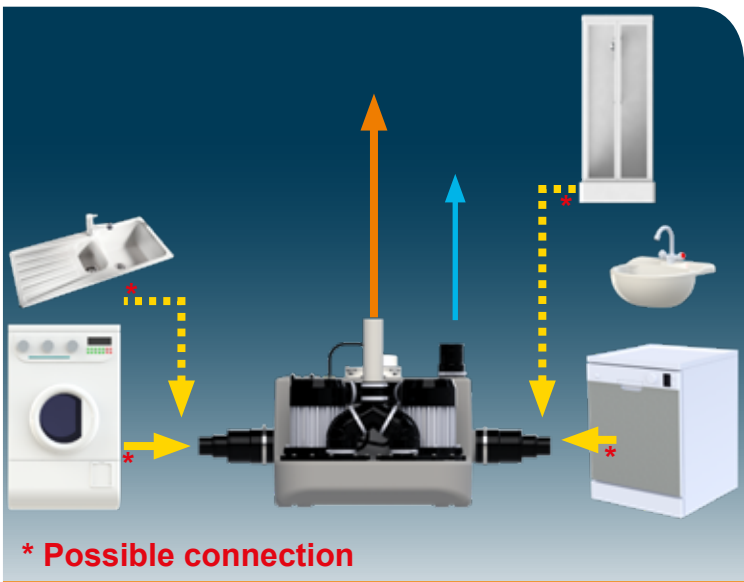

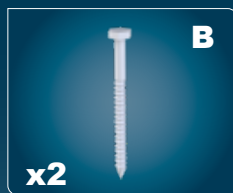
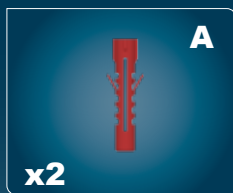
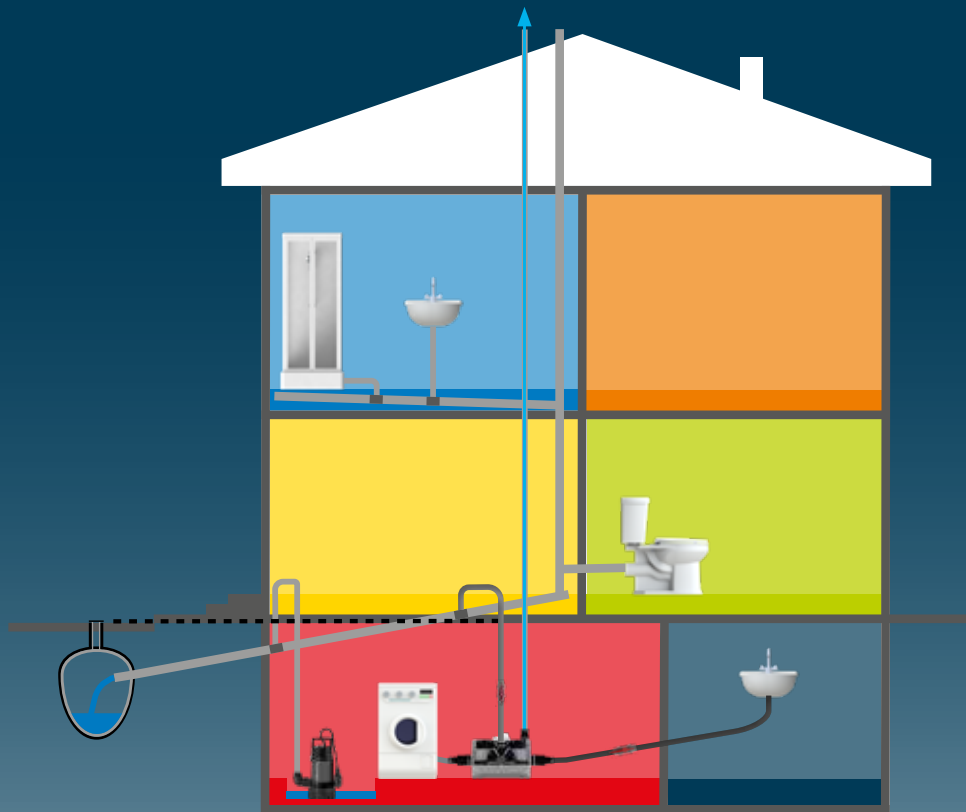

1



2

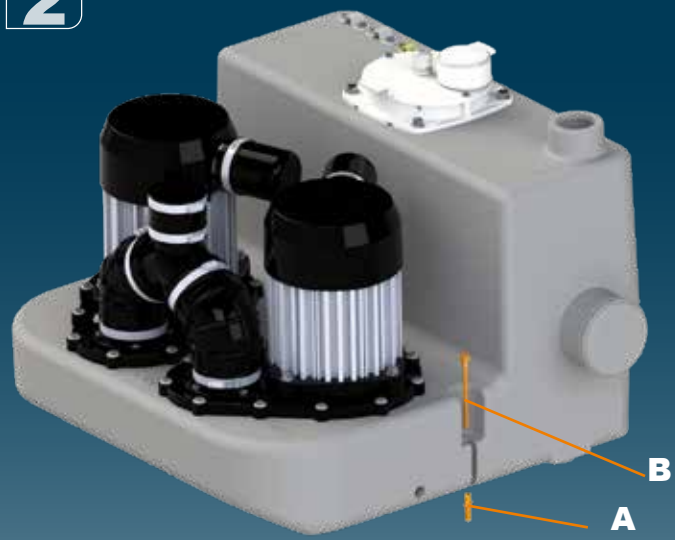

3

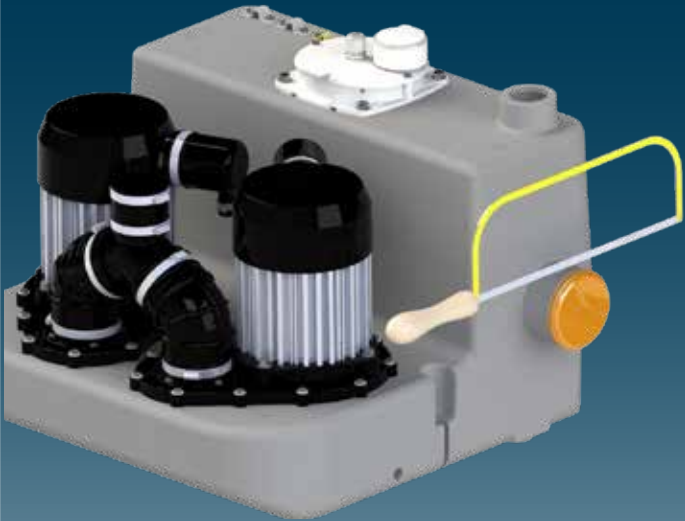

4

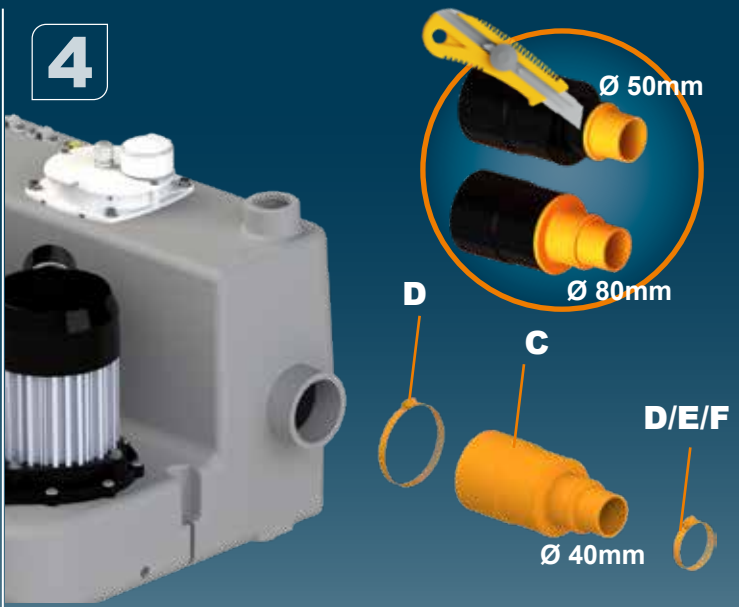

Ø 40/50/80mm Ext

5



6

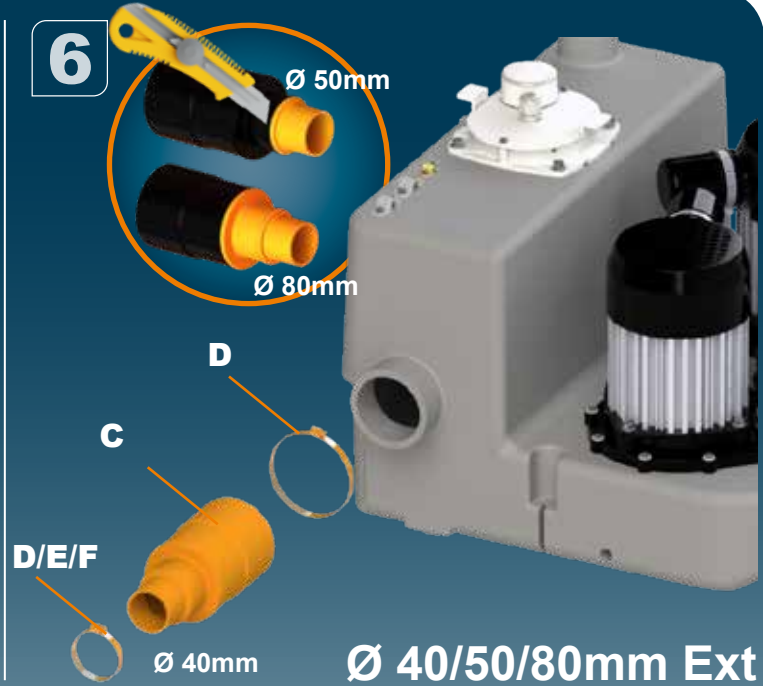

Ø 40/50/80mm Ext

7

Ø 50mm Ext

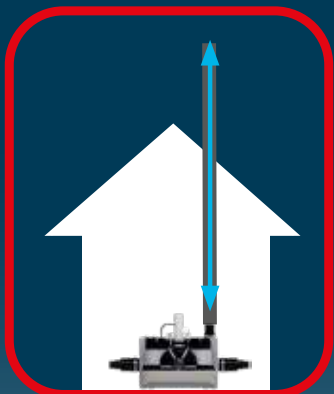
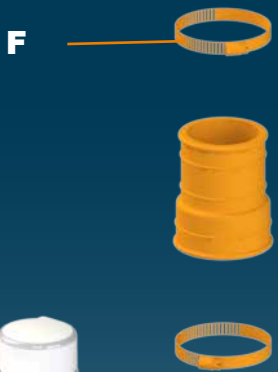

8

Ø 50mm Ext



9

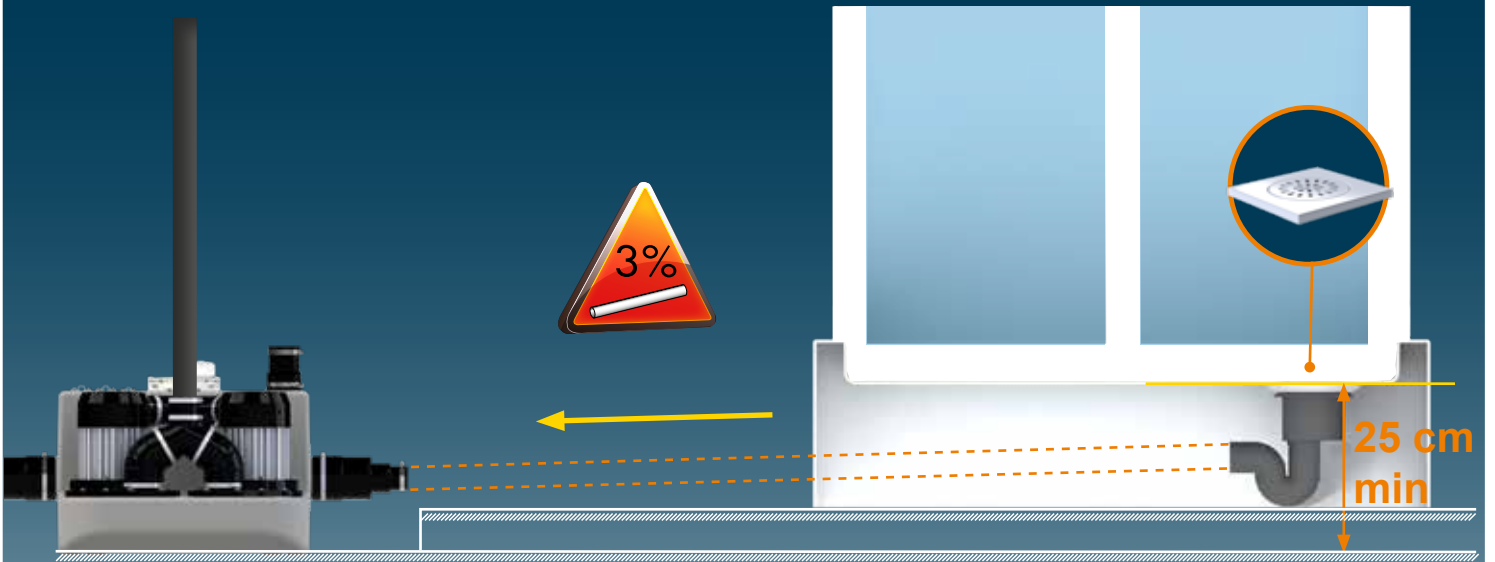

10

H

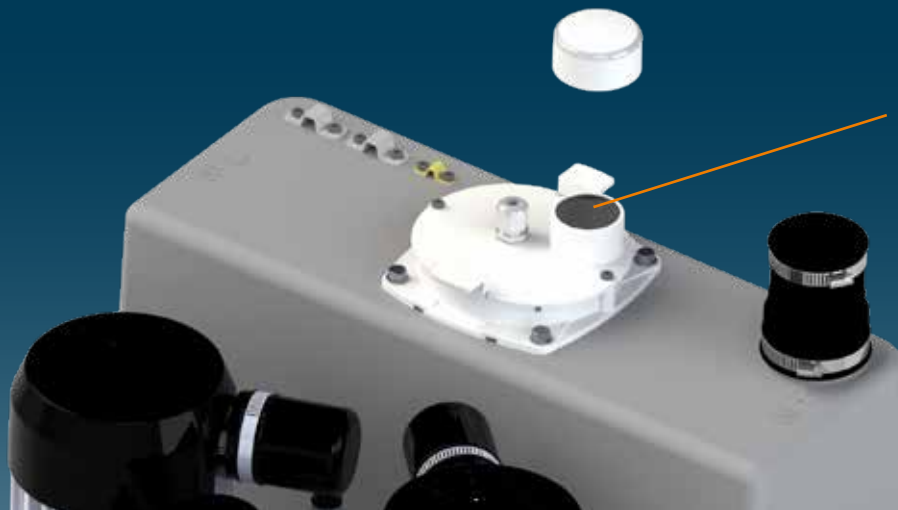

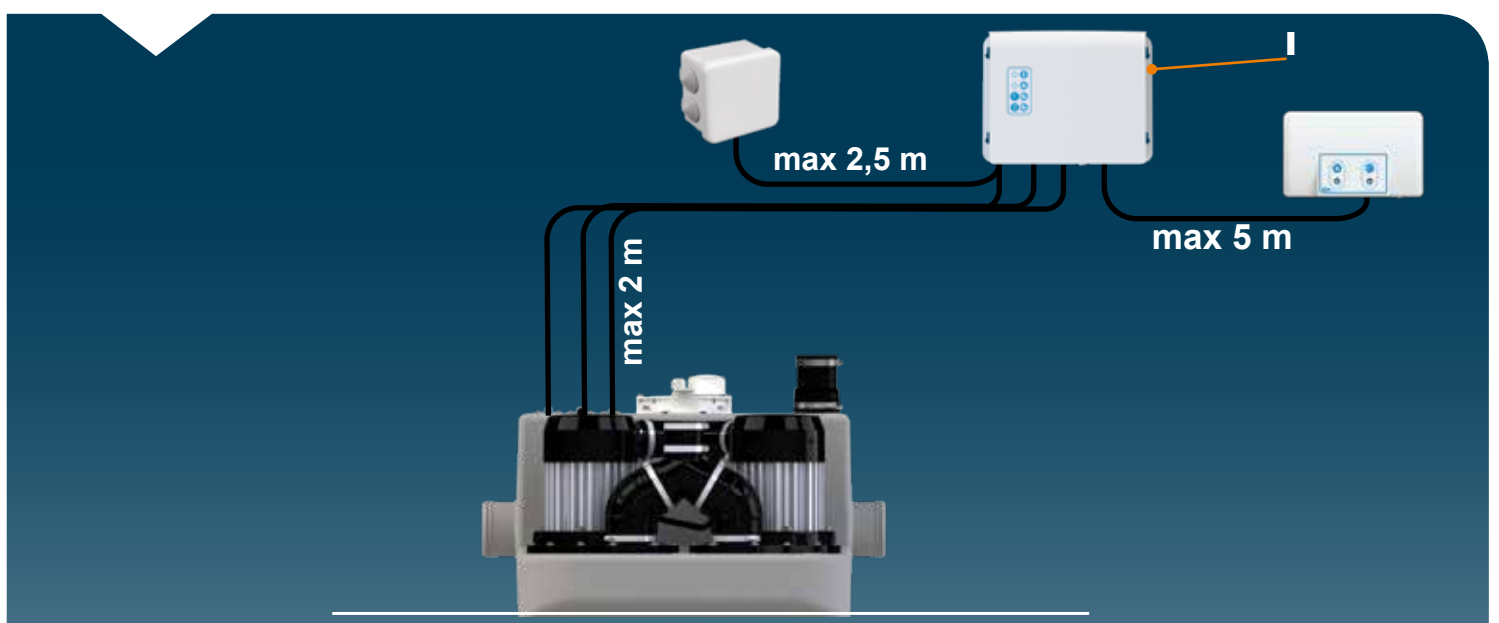
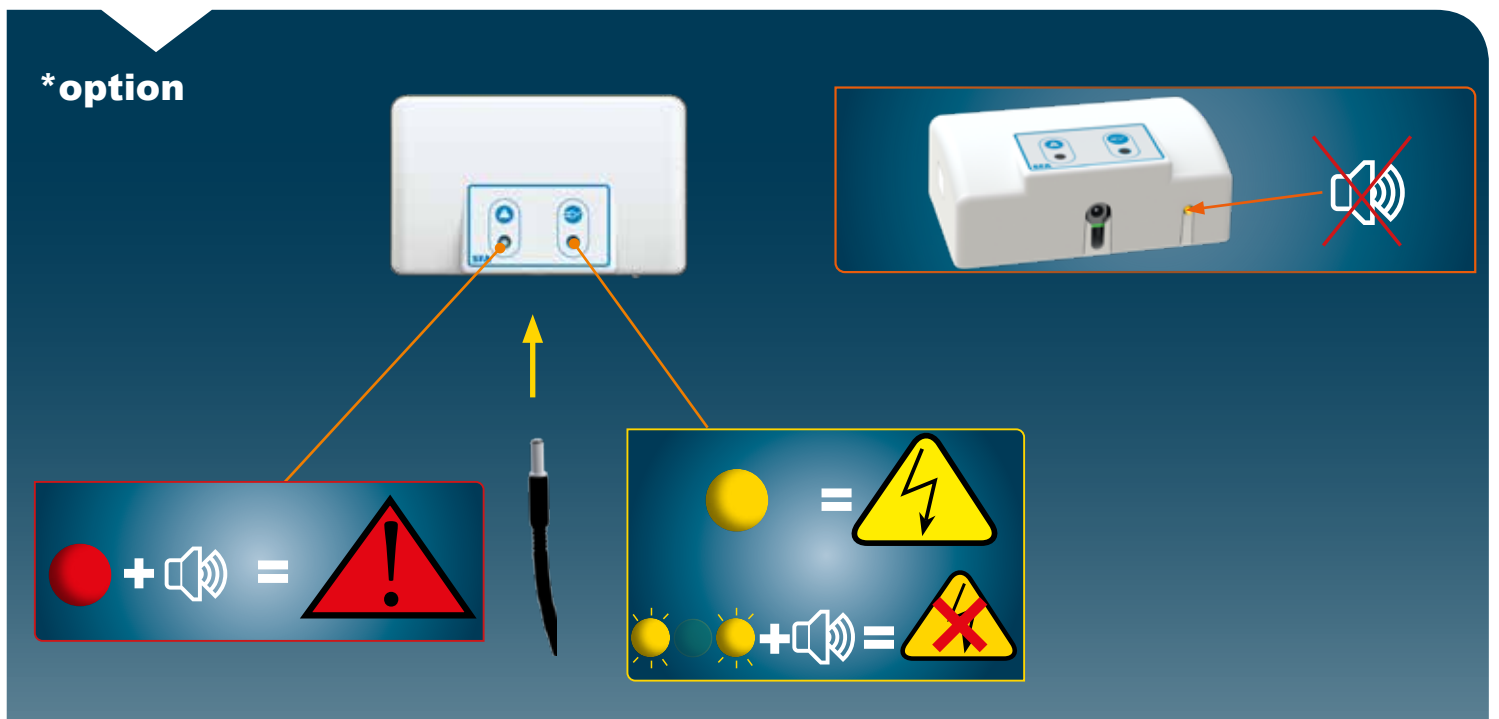
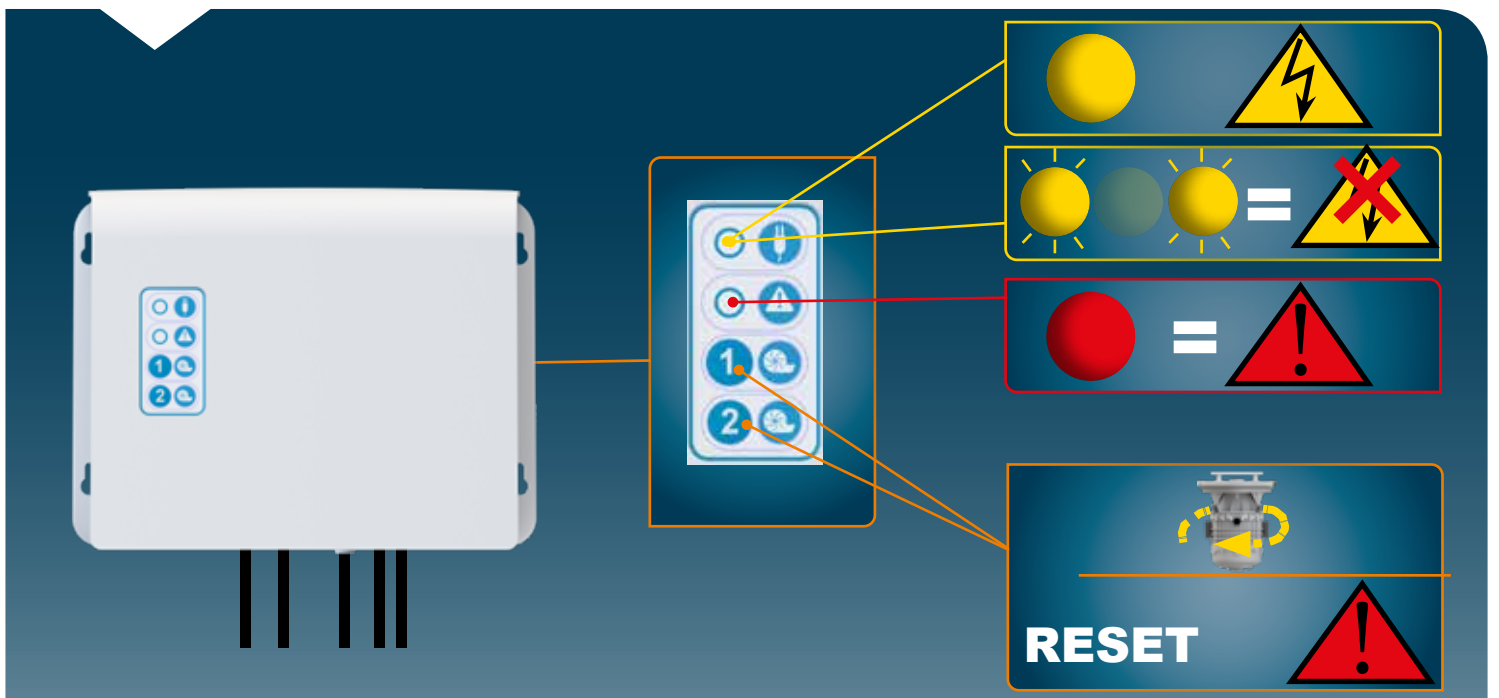

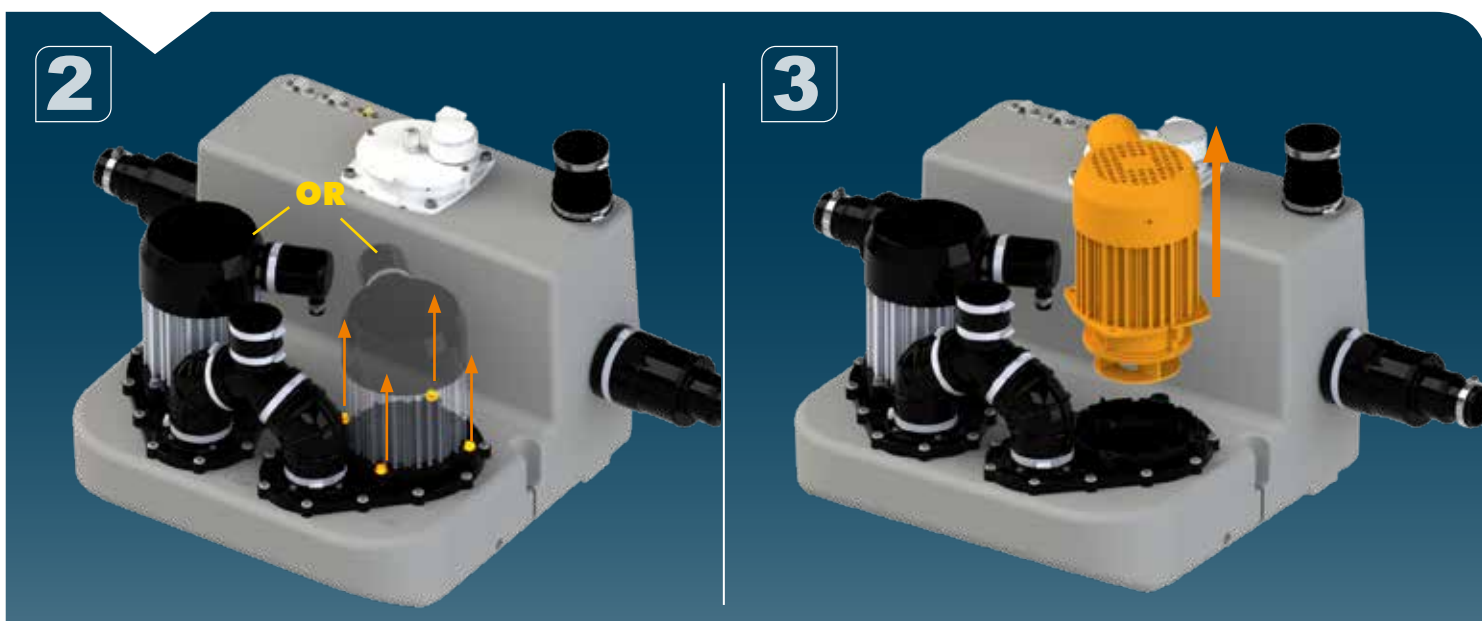
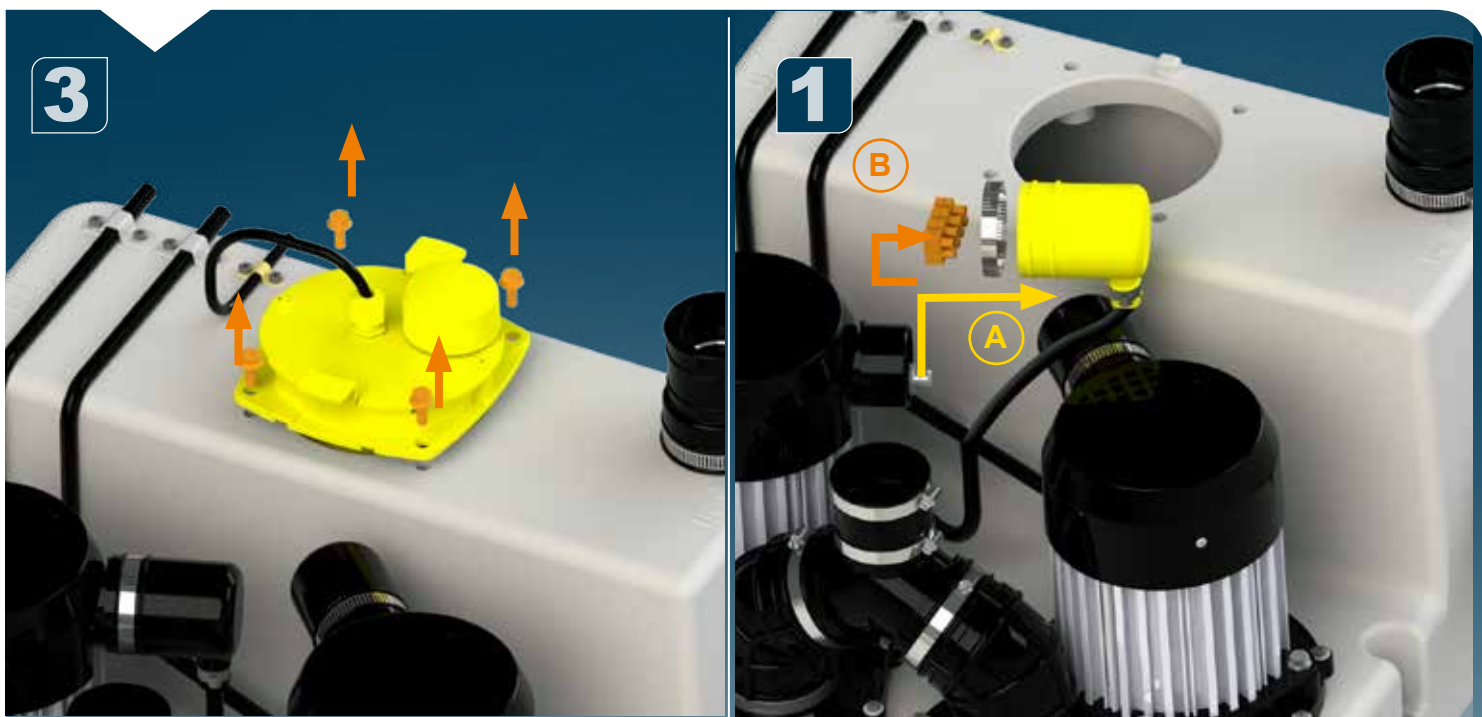
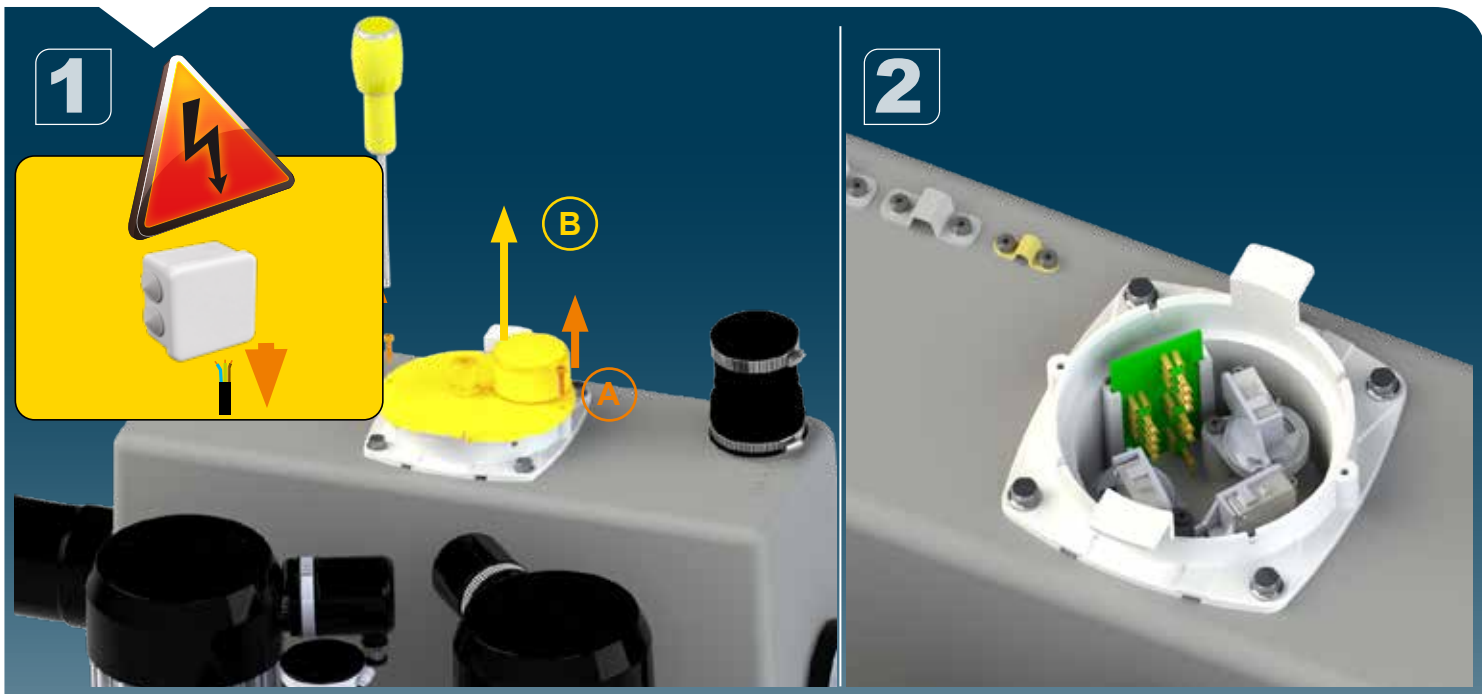

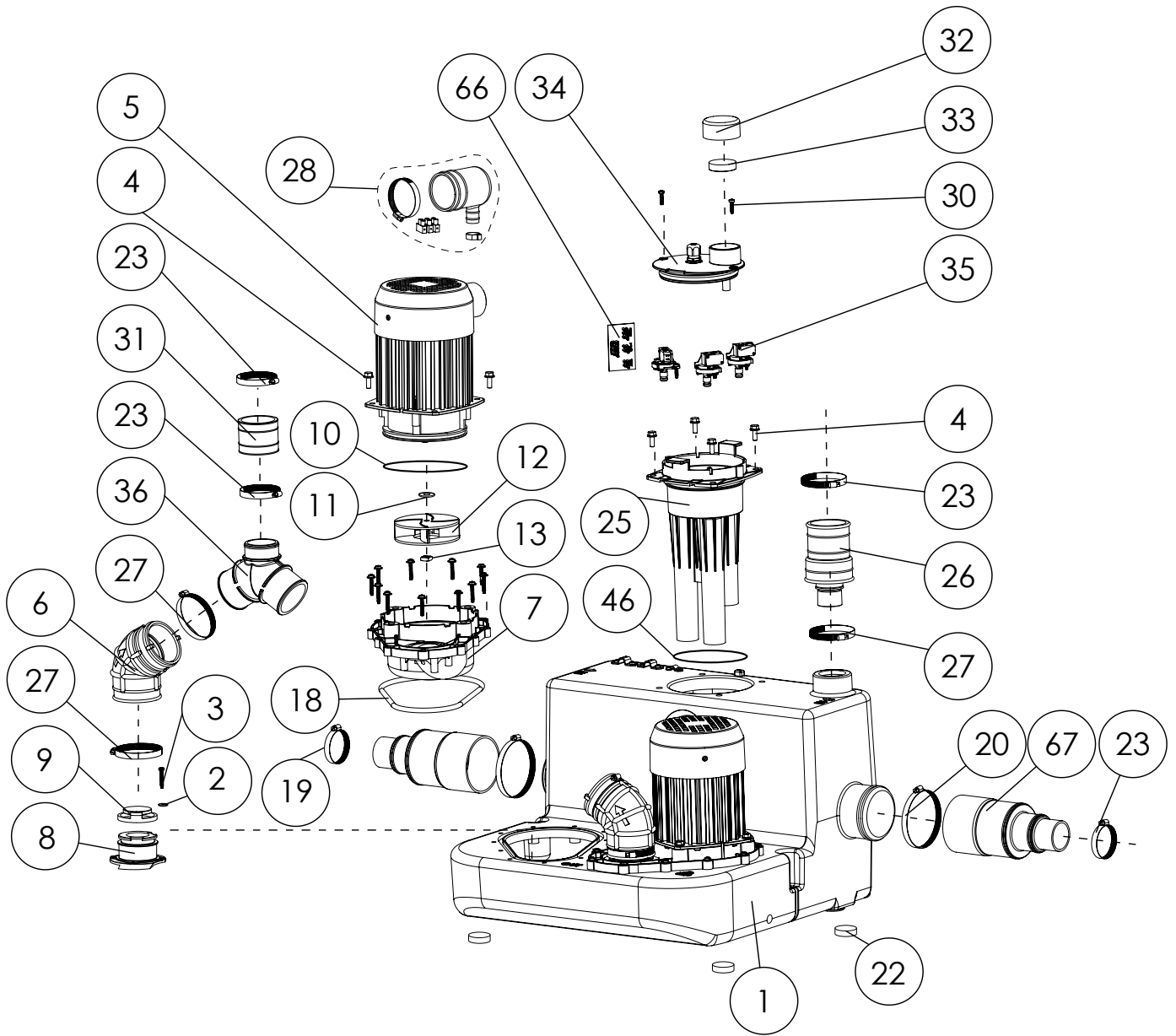
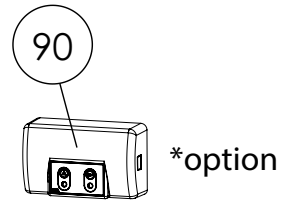
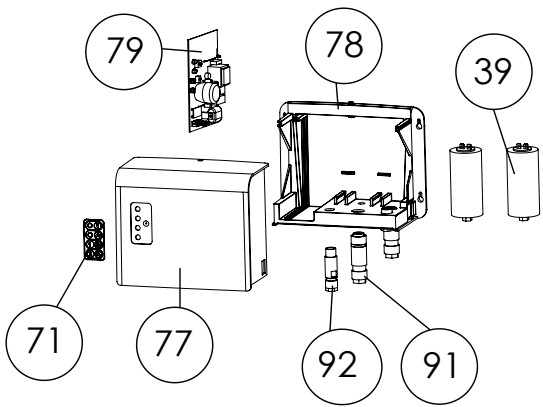

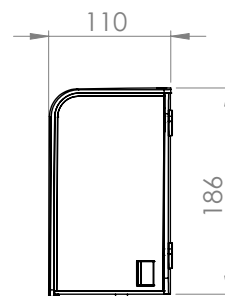
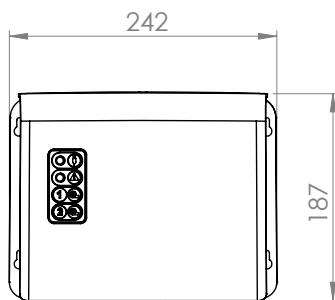
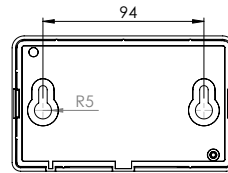
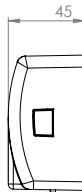
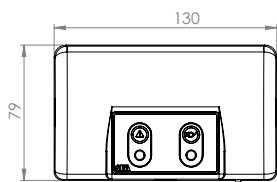
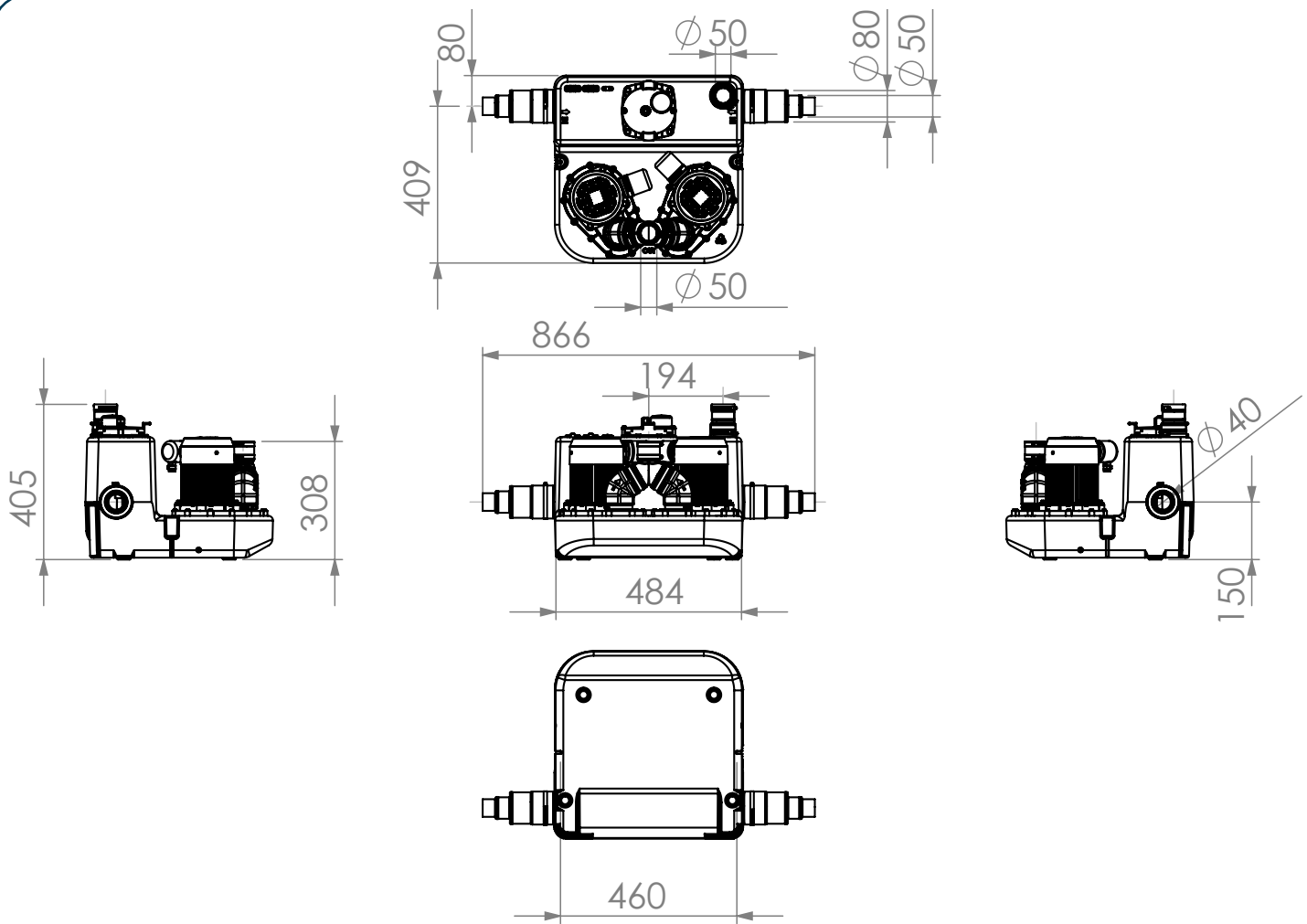

SANICOM2
220-240 V - 50-60 Hz
3000W CLASS 1
26 Kg
Max temperature:
90°C for 5Min

H(m)

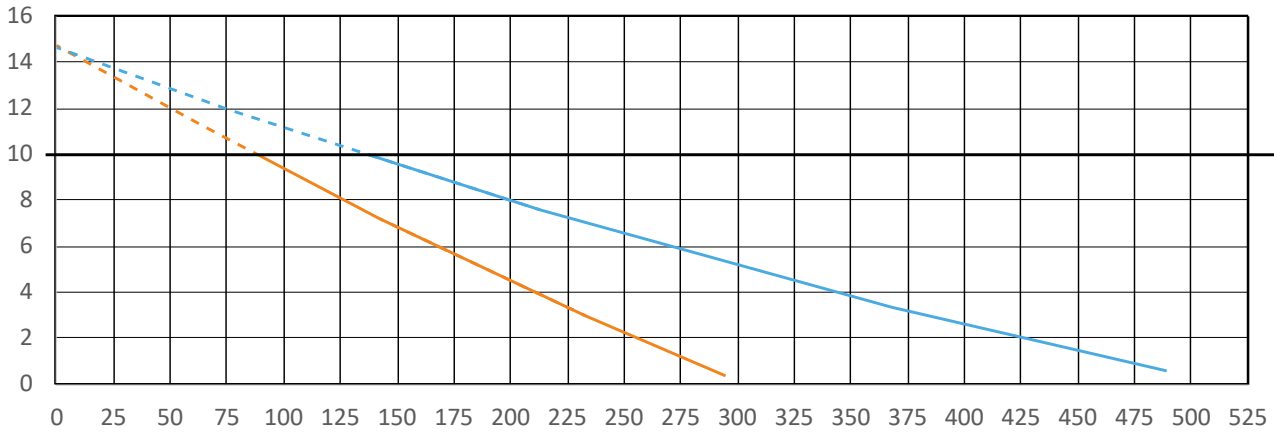

Q (L/min)

— Moteur 1 — Moteurs 1+2

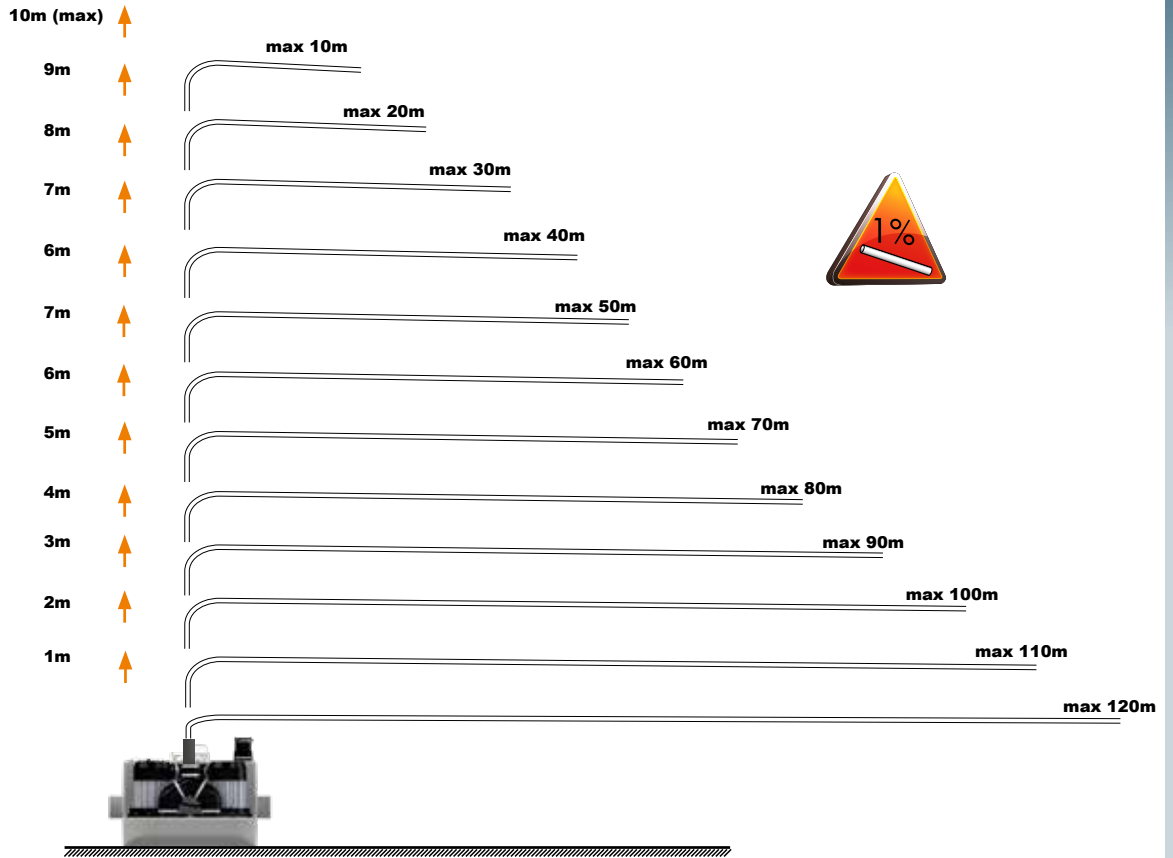

SERVICE HELPLINES

France
Tel. 01 44 82 25 55
Fax. 03 44 94 46 19

United Kingdom
Tel. 08457 650011 (Call from a land line)
Fax. 020 8842 1671

Ireland
Tel. 1850 23 24 25 (LOW CALL)
Fax. +353 46 97 33 093

Australia
Tel. +1300 554 779
Fax. +61.2.9882.6950

Deutschland
Tel. 0800 82 27 82 0
Fax. (060 74) 30928-90

Italia
Tel. 0382 6181
Fax. +39 0382 618200

España
Tel. +34 93 544 60 76
Fax. +34 93 462 18 96

Portugal
Tel. +35 21 911 27 85
Fax. +35 21 957 70 00

Suisse Schweiz Svizzera
Tel. +41 (0)32 631 04 74
Fax. +41 (0)32 631 04 75

Benelux
Tel. +31 475 487100
Fax. +31 475 486515

Sverige
Tel. +08-404 15 30

Norge
Tel. +08-404 15 30

Polska
Tel. (+4822) 732 00 33
Fax. (+4822) 751 35 16

РОССИЯ
Tel. (495) 258 29 51
Fax. (495) 258 29 51

Česká Republika
Tel. +420 266 712 855
Fax. +420 266 712 856

România
Tel. +40 724 364 543
service@saniflo.ro

Türkiye
Tel. +90 212 275 30 88
Fax. +90 212 275 90 58

Brazil
Tel. (11) 3052-2292

中国
Tel. +86(0)21 6218 8969
Fax. +86(0)21 6218 8970

South Africa
Tel. +27 (0) 21 286 00 28

Service information : www.sfa.biz

Français	7
English	11
Deutsch	15
Italiano	19
Español	23
Português	27
Nederlands	31
Svenska	35
Suomi	39
Dansk	43
Polski	47
Русский	51
Română	55
Čeština	59
中文	63

(FR) AVERTISSEMENT

Cet appareil peut être utilisé par des enfants âgés d'au moins 8 ans et par des personnes ayant des capacités physiques sensorielles ou mentales réduites ou dénuées d'expérience ou de connaissance, s'ils (si elles) sont correctement surveillé(e)s ou si des instructions relatives à l'utilisation de l'appareil en toute sécurité leur ont été données et si les risques encourus ont été appréhendés. Les enfants ne doivent pas jouer avec l'appareil. Le nettoyage et l'entretien par l'utilisateur ne doivent pas être effectués par des enfants sans surveillance.

RACCORDEMENT ÉLECTRIQUE

L'installation électrique doit être réalisée par un professionnel qualifié en électrotechnique.

Le circuit d'alimentation de l'appareil doit être relié à la terre (classe I) et protégé par un disjoncteur différentiel haute sensibilité (30 mA). Les appareils sans prises doivent être connectés à un interrupteur principal sur l'alimentation électrique qui assure la déconnexion de tous les pôles (distance de séparation des contacts de 3 mm minimum).

Le raccordement doit servir exclusivement à l'alimentation de l'appareil.

Raccorder l'appareil au réseau selon les normes du pays (France : NF C 15-100)

Si le câble d'alimentation est endommagé, il doit être remplacé par le fabricant, son service après-vente ou des personnes de qualification similaire afin d'éviter un danger.

(EN) WARNING

This device may be used by children who are at least 8 years old, by people with reduced physical, sensory or mental capacities or those without knowledge or experience, if they are properly supervised and if the instructions relating to using the device completely safely have been given to them and the associated risks have been understood. Children must not play with the device. Cleaning and maintenance undertaken by the user must not be carried out by unsupervised children.

ELECTRICAL CONNECTIONS

The electrical installation must be done by a qualified electrical engineer.

The device's power supply must be connected to ground (class I) and protected by a high sensitivity differential breaker (30 mA). Devices without plug must be connected to a main switch on the power supply which disconnects all poles (contact separation distance of at least 3 mm). The connection must be used exclusively to provide the power of the product.

Connect the device to the mains according to the country's standards.

If the power cord is damaged, to prevent possible danger, it must be replaced by the manufacturer, customer service team or a similarly qualified individual.

(DE) ACHTUNG

Dieses Gerät darf nicht von Kindern, Personen mit eingeschränkten physischen, sensorischen und geistigen Fähigkeiten, sowie Personen ohne technische Einweisung verwendet werden. Die Bedienung sowie der sichere Gebrauch sind nur nach ordnungsgemäßer Einweisung oder unter Aufsicht von eingewiesenen Personen statthaft.

STROMANSCHLUSS

Die elektrische Montage muss von einem Elektrotechniker realisiert werden.

Die Versorgungsleitung des Geräts muss geerdet (Klasse I) und durch einen Fehlerstromschutzschalter (FI) (30 mA) geschützt sein. Die Stromzufuhr muss über eine Sicherung, Trennung aller Pole (mindestens 3 mm Kontaktabstand), gewährleistet sein. Der Anschluss darf ausschließlich der Stromzufuhr der Geräts dienen.

Wenn das Stromkabel beschädigt ist, muss es vom Hersteller, seinem Kundendienst oder ähnlich qualifiziertem Fachpersonal ersetzt werden, um Gefahren zu vermeiden.

Achten Sie darauf, die Vorschriften für die elektrische Installation einzuhalten, die in dem Land gelten, in dem das Gerät betrieben wird. (Deutschland: DIN VDE 0100/0413).

(IT) AVVERTENZE

I bambini di età pari o superiore a 8 anni, le persone con capacità fisiche, sensoriali o mentali ridotte o prive di esperienza e conoscenze possono utilizzare questo apparecchio solo se possono avvalersi di una sorveglianza o di istruzioni preliminari relative a un impiego sicuro dell'apparecchio e se sono consapevoli dei rischi cui vanno incontro. I bambini non devono giocare con l'apparecchio. La pulizia e la manutenzione eseguite dall'utente non devono essere effettuate dai bambini senza supervisione.

RACCORDO ELETTRICO

Il lavoro dell'impianto elettrico deve essere effettuato da un professionista elettrotecnico qualificato.

Il circuito di alimentazione del dispositivo deve essere messo a terra (classe I) e protetto da un interruttore differenziale a elevata sensibilità (30 mA). I dispositivi senza prese devono essere collegati ad un interruttore principale di alimentazione che garantisca la disconnessione di tutti i poli (distanza di separazione dei contatti: almeno 3 mm).

Il collegamento deve servire esclusivamente all'alimentazione dell'apparecchio. Collegare l'apparecchio alla rete secondo le norme del paese. Se il cavo di alimentazione è danneggiato, deve essere sostituito dal fabbricante, dal servizio clienti o da persone con qualifica simile per evitare qualsiasi rischio.

(ES) ADVERTENCIA

Este aparato puede ser utilizado por niños de edad superior a 8 años y por personas con capacidades físicas, sensoriales o mentales reducidas o con falta

de experiencia o conocimientos, siempre que se encuentren bajo vigilancia o si se les proporcionan las instrucciones relativas para el uso seguro del electrodoméstico y sean conscientes de los riesgos a los que se exponen. Los niños no deben jugar con el aparato. Los niños sin vigilancia no pueden encargarse de la limpieza ni del mantenimiento que debe realizar el usuario.

CONEXIÓN ELÉCTRICA

La instalación eléctrica debe ser efectuada por un profesional cualificado en ingeniería eléctrica.

El circuito de alimentación del aparato debe conectarse a tierra (clase I) y protegerse con un diferencial de alta sensibilidad (30 mA). Los aparatos sin conectores deben conectarse a un interruptor principal de la alimentación eléctrica que garantice la desconexión de todos los polos (distancia de separación de los contactos de 3 mm como mínimo). La conexión debe servir exclusivamente para la alimentación del aparato.

Conecte el dispositivo a la red según las normas del país correspondiente.

Si el cable de alimentación está dañado, debe reemplazarlo el fabricante, su servicio posventa o personas de similar cualificación para evitar cualquier peligro.

PT AVISO

Este aparelho pode ser utilizado por crianças com, pelo menos, 8 anos e por pessoas com capacidades físicas, sensoriais ou mentais reduzidas ou com falta de experiência ou de conhecimentos, caso sejam corretamente vigiados ou recebam instruções sobre a utilização do aparelho com total segurança e caso tenham compreendido os riscos associados. As crianças não devem brincar com o aparelho. A limpeza e manutenção pelo utilizador não devem ser realizadas por crianças sem supervisão.

LIGAÇÃO ELÉTRICA

A instalação eléctrica deve ser realizada por um profissional qualificado em engenharia electrotécnica.

O circuito de alimentação do aparelho deve ser ligado à terra (classe I) e protegido por um disjuntor diferencial de alta sensibilidade (30 mA).

Os aparelhos sem fichas devem ser ligados a um interruptor principal na alimentação eléctrica de modo a garantir que todos os polos são desligados (a distância de separação entre contactos deve ser no mínimo de 3 mm). A ligação deve servir exclusivamente para a alimentação do aparelho.

O aparelho deve estar ligado à rede segundo as normas do país em questão.

Em caso de danos no cabo de alimentação, este deve ser substituído pelo fabricante ou pelo serviço técnico para evitar situações de risco.

NL WAARSCHUWING

Dit apparaat kan worden gebruikt door kinderen vanaf 8 jaar en door personen met lichamelijke, zintuiglijke of verstandelijke beperking of door

mensen zonder ervaring of kennis, mits zij onder correct toezicht staan of instructies voor het veilige gebruik van het apparaat hebben gekregen en zij de risico's hebben begrepen. Kinderen mogen niet met het apparaat spelen. De schoonmaak en het onderhoud van het apparaat door de gebruiker mag niet zonder toezicht door kinderen worden gedaan.

ELEKTRISCHE AANSLUITING

De elektrische installatie dient uitgevoerd te worden door een bekwame electricien.

Het stroomcircuit van het apparaat moet worden geaard (klasse I) en beschermd door een hoge gevoeligheid aardlekschakelaar (30mA). De apparaten zonder stekkers dienen aangesloten te worden op een hoofdschakelaar op het elektriciteitsnet dat de verbreking van alle polen verzekert (scheidingsafstand voor contacten minimaal 3 mm).

De koppeling moet uitsluitend worden gebruikt voor de stroomvoorziening van het apparaat.

Sluit het apparaat op het spanningsnet aan volgens de geldende normen van het land.

Indien de voedingskabel beschadigd is, dient deze om gevaar te voorkomen, te worden vervangen door de fabrikant, de lantenservice of mensen met soortgelijke bevoegdheden.

SV VARNING

Denna enhet kan användas av barn från och med 8 års ålder och av personer med reducerad fysisk, sensorisk eller mental förmåga eller av personer med bristande erfarenhet och kunskap, om de får vederbörlig tillsyn eller om de får instruktioner om hur enheten ska användas på ett säkert sätt och om man har förstått de risker som användningen inbegriper. Barn ska inte leka med enheten. Rengöring och underhåll bör inte utföras av barn utan tillsyn.

ELEKTRISK ANSLUTNING

Den elektriska installationen måste utföras av en kvalificerad elektriker.

Strömförsörjningskretsen måste vara ansluten till jord (klass I) och skyddas av en känslig jordfelsbrytare (30 mA). Enheter utan uttag måste anslutas till en huvudbrytare på strömförsörjningen som bryter alla poler (minsta kontaktavstånd 3 mm).

Anslutningen ska endast användas till enheten.

Anslut apparaten enligt landets norm.

Om strömkabeln är skadad måste den bytas ut av tillverkaren, dess kundservice eller någon med liknande kvalifikationer för att undvika fara.

FI VAROITUS

Tätä laitetta voivat käyttää vähintään 8-vuotiaat lapset sekä toimintakyvyltään, aisteiltaan tai henkisiltä ominaisuuksiltaan rajoittuneet henkilöt sekä henkilöt, joiden kokemus tai tiedot ovat puutteelliset, jos heitä valvotaan asianmukaisesti tai jos heille on annettu laitteen turvallista käyttöä

koskevat ohjeet ja jos he ymmärtävät mahdolliset vaarat. Lapset eivät saa leikkiä laitteella. Lapset eivät saa valvonnatta puhdistaa tai huoltaa laitetta.

SÄHKÖLIITÄNTÄ

Sähköliitännän saa suorittaa vain ammattitaitoinen sähköasentaja.

Laitteen virtalähdepiiri on maadoitettava (luokka I) ja suojattava erittäin herkillä differentiaalikatkaisimella (30 mA). Pistokkeettomat laitteet on kytkettävä virransyötön pääkatkaisijaan, jolla varmistetaan kaikkien napojen irtikytkentä (kosketinten erotusetäisyys vähintään 3 mm).

Liitintää on käytettävä ainoastaan laitteen virransyöttöön.

Den elektriska installationen måste uppfylla de standarder som gäller i det berörda landet.

Jos virtajohto on vahingoittunut, valmistajan, valmistajan myyntityöntekijöiden palveluiden tai vastaavan pätevyyden omaavien henkilöiden on vaihdettava se vaaran välttämiseksi.

DA BESKRIVELSE

Denne anordning må bruges af børn, som er mindst 8 år gamle, af mennesker med reducerede fysiske, følelsesmæssige eller mentale evner, eller dem der ikke har viden eller erfaring, hvis de overvåges korrekt, og hvis anvisningerne for brug af anordning på fuldstændig sikker måde er blevet givet til dem, og de tilhørende risici er forstået. Børn må ikke lege med anordningen. Rengøring og vedligeholdelse, der foretages af brugeren, må ikke udføres af ikke overvågede børn.

EL-TILSLUTNING

Den elektriske tilslutning skal udføres af en autoriseret elektriker.

Apparatets forsyningskredsløb skal være forbundet med jord (klasse I) og beskyttet af en fejlstrømsafbryder med høj følsomhed (30 mA). Apparater uden stik skal tilsluttes en hovedkontakt på el-forsyningen, som sikrer afbrydelse af alle poler (adskillelsesafstand mellem kontakterne minimum 3 mm).

Forbindelsen skal udelukkende sikre strømforsyning til apparatet.

Den skal overholde de gældende standarder i det pågældende land.

Hvis strømkablet er beskadiget, skal det udskiftes af producenten, dennes eftersalgsservice eller tilsvarende kvalificerede personer for at undgå fare.

PL BEZPIECZEŃSTWO

Urządzenie może być używane przez dzieci w wieku co najmniej 8 lat, osoby o ograniczonych zdolnościach fizycznych, sensorycznych i psychicznych lub osoby bez wymaganego doświadczenia i/lub wiedzy, jeśli są odpowiednio nadzorowane i przekazano im informacje dotyczące używania urządzenia w sposób całkowicie bezpieczny i zdają sobie sprawę ze związanych z nim zagrożeń. Dzieciom nie wolno bawić się urządzeniem. Dzieciom bez nadzoru nie wolno przeprowadzać czyszczenia ani konserwacji

urządzenia dozwolonego dla użytkownika.

PODŁĄCZENIA ELEKTRYCZNE

Prace przy instalacji elektrycznej musi wykonywać wykwalifikowany elektryk.

Instalacja zasilania urządzenia musi być wyposażona w uziemienie (klasy I) i zabezpieczona wyłącznikiem różnicowoprądowym o wysokiej czułości (30 mA). Urządzenia bez gniazd zasilania muszą być podłączone do wyłącznika głównego zasilania elektrycznego, zapewniającego rozłączenie wszystkich biegunów (odległość separacji styków wynosząca co najmniej 3 mm).

Podłączenie może służyć wyłącznie do zasilania urządzenia.

Całe okablowanie musi być zgodne z polską normą (PN-IEC 60364) wymogami dla instalacji elektrycznych.

Ze względów bezpieczeństwa, uszkodzony kabel zasilania musi zostać wymieniony przez producenta, serwis posprzedażny lub osoby o podobnych kwalifikacjach.

RU ПРЕДУПРЕЖДЕНИЕ

ДАННЫЙ ЭЛЕКТРОПРИБОР МОЖЕТ ИСПОЛЬЗОВАТЬСЯ ДЕТЬМИ В ВОЗРАСТЕ ОТ 8 ЛЕТ, ЛИЦАМИ БЕЗ СООТВЕТСТВУЮЩЕГО ОПЫТА И ЗНАНИЙ ИЛИ ЛИЦАМИ С ФИЗИЧЕСКИМИ, СЕНСОРНЫМИ ИЛИ ПСИХИЧЕСКИМИ ОТКЛОНЕНИЯМИ, ЕСЛИ ЗА НИМИ ОСУЩЕСТВЛЯЕТСЯ НАБЛЮДЕНИЕ И С НИМИ БЫЛ ПРОВЕДЕН ТЕОРЕТИЧЕСКИЙ И ПРАКТИЧЕСКИЙ ИНСТРУКТАЖ ПО БЕЗОПАСНОМУ ИСПОЛЬЗОВАНИЮ УСТРОЙСТВА И ОНИ ОСОЗНАЮТ ВОЗМОЖНЫЕ РИСКИ, СВЯЗАННЫЕ С ЭКСПЛУАТАЦИЕЙ УСТРОЙСТВА. НЕ ДОПУСКАЙТЕ ИГР ДЕТЕЙ С УСТРОЙСТВОМ. ОЧИСТКА И ТЕХНИЧЕСКОЕ ОБСЛУЖИВАНИЕ НЕ ДОЛЖНЫ ВЫПОЛНЯТЬСЯ ДЕТЬМИ БЕЗ ПРИСМОТРА.

1.1 ЭЛЕКТРОПОДКЛЮЧЕНИЕ

Работы по электрическому монтажу должны проводиться квалифицированным электротехником. Электроподключение должно осуществляться квалифицированным специалистом-электротехником. Сеть питания данного прибора должна быть подключена к соответствующей системе заземления (класс I) и защищена высокочувствительным устройством защитного отключения (30 mA). Прямое подключение к цепи питания должно производиться с помощью многополюсного автоматического выключателя. Изоляционное расстояние между разомкнутыми контактами выключателя должно быть не менее 3 мм. Подключение должно быть использовано только для питания аппарата.

Электропроводка и подключение должны соответствовать требованиям ПУЭ.

Если шнур питания поврежден, для его замены следует обратиться на завод-изготовитель, в сервисную службу или к лицу аналогичной квалификации во избежание несчастного случая.

Ⓜ AVERTISMENTE

Acest dispozitiv poate fi folosit de copii cu vârsta de cel puțin 8 ani, de persoane cu capacități fizice, senzoriale sau mentale reduse sau de persoane fără cunoștințe sau experiență, cu condiția să fie supravegheate, dacă li s-au oferit instrucțiuni cu privire la utilizarea dispozitivului în deplină siguranță și dacă li s-au adus la cunoștință riscurile conexe. Nu lăsați copiii să se joace cu dispozitivul. Curățarea și întreținerea ce revin utilizatorului nu trebuie efectuate de copii nesupravegheați.

RACORDAREA ELECTRICĂ

Instalația electrică trebuie realizată de către un electrician calificat.

Circuitul de alimentare al aparatului trebuie să fie prevăzut cu împământare (clasa I) și protejat de un disjuncteur diferențial de înaltă sensibilitate (30 mA). Aparatele fără prize trebuie să fie conectate la un întrerupător principal pe sistemul de alimentare electrică, care asigură deconectarea tuturor polilor (distanță de separare a contactelor de minim 3 mm).

Racordul trebuie să fie folosit exclusiv în scopul alimentării aparatului.

În cazul în care cablul de alimentare este defect, acesta trebuie înlocuit de producător, de serviciul său post-vânzare sau de persoane de calificare similară pentru a se evita un pericol.

Ⓜ UPOZORNĚNÍ

Děti ve věku od 8 let (mladší v žádném případě) a osoby, jejichž tělesné, smyslové či duševní schopnosti jsou omezené, stejně tak jako osoby, které nemají dostatečné zkušenosti a znalosti, mohou tento přístroj používat výhradně pod dohledem osoby zodpovídající za jejich bezpečnost a pouze pokud chápou případná rizika a byly řádně poučeny o bezpečném použití přístroje. Děti si s přístrojem nesmí hrát. Čištění a uživatelskou údržbu nesmí provádět děti bez kvalifikovaného a odpovídajícího dozoru.

ELEKTRICKÉ PŘIPOJENÍ

Elektrická instalace musí být provedena kvalifikovaným elektrotechnikem.

Napájecí obvod zařízení musí být uzemněn (třída I) a chráněn proudovým chráničem s vysokou citlivostí (30 mA). Zařízení určené k pevnému připojení musí být připojeno k hlavnímu vypínači na elektrickém přívodu, který zajišťuje odpojování všech pólů (minimální vzdálenost rozpojených kontaktů alespoň 3 mm).

Elektrický přívod musí sloužit výhradně napájení tohoto přístroje.

Elektrická instalace musí odpovídat normám platným v dané zemi.

Je-li napájecí kabel poškozen, musí ho vyměnit výrobce, poprodejní servis nebo osoby s patřičnou kvalifikací, aby se zamezilo riziku.

Ⓜ 描述

至少八岁以上儿童、体力有限者、精神或感官以

及误操作该设备经验者必需在专人指导下，且了解该设备的使用方式前提下方可操作该设备。儿童不得随意玩耍。用户设备清洁和维护保养不得由未监管儿童完成。

电路连接

电路的安装必须由专业人员进行。电路的安装必须以所在国现行标准为准。

设备的供电回路必须接地（一级）并由一个灵敏度高的差动断路器（30毫安）保护。没有插头的设备必须连接到电源上的主开关，后者保证与所有电极断连（接触间隔至少3毫米）。

如果供电电缆损坏，必须由制造商、其售后服务部或类似资质人员完成更换，以避免危险。

电路连接仅用于该设备供电。

1. SÉCURITÉ

1.1 IDENTIFICATIONS DES AVERTISSEMENTS

Signification	
DANGER	Ce terme définit un danger à risques élevés pouvant conduire à la mort ou à une blessure grave s'il n'est pas évité.
AVERTISSEMENT	Ce terme définit un danger à risques moyens pouvant conduire à des blessures mineures à graves s'il n'est pas évité.
ATTENTION	Ce terme définit un danger à risques faibles pouvant conduire à des blessures mineures s'il n'est pas évité.
AVIS	Ce terme caractérise des dangers pour la machine et son bon fonctionnement.
	Avertissement concernant un danger d'ordre général. Le danger est précisé par des indications fournies dans le tableau.
	Avertissement concernant des dangers inhérents à la tension électrique et donne des informations sur la protection contre la tension électrique.

1.2 GÉNÉRALITÉS

La présente notice de service et de montage comporte des instructions importantes à respecter lors de la mise en place, du fonctionnement et de l'entretien de la station de relevage **Sanicom**. L'observation de ces instructions est le garant d'un fonctionnement sûr et empêche des dommages corporels et matériels. Veuillez à respecter les consignes de sécurité de tous les paragraphes.

Avant la mise en place et la mise en service de la station de relevage, le personnel qualifié/l'exploitant concerné doit lire et bien comprendre l'ensemble de la présente notice.

1.3 UTILISATION CONFORME

Utiliser la station de relevage uniquement dans les domaines d'application décrits par la présente documentation.

- L'exploitation de la station de relevage doit s'effectuer uniquement en état techniquement irréprochable.
- Ne pas exploiter la station de relevage partiellement assemblée.
- La station de relevage doit pomper uniquement les

- fluides décrits dans la présente documentation.
- La station de relevage ne doit jamais fonctionner sans fluide pompé.
- Ne jamais dépasser les limites d'utilisation définies dans la documentation.
- La sécurité d'utilisation de la station de relevage n'est assurée qu'en cas d'utilisation conforme (conforme à la présente notice.)

1.4 QUALIFICATION ET FORMATION DU PERSONNEL

La mise en service et la maintenance de cet appareil doivent être effectuées par un professionnel qualifié (nous consulter).

Veuillez vous référer à la norme d'installation EN 12056-4.

1.5 INSTRUCTIONS DE SÉCURITÉ POUR LES TRAVAUX DE MAINTENANCE, D'INSPECTION ET DE MONTAGE

- Toute transformation ou modification de la station de relevage annule la garantie.
- Utiliser uniquement des pièces d'origine ou des pièces reconnues par le fabricant. L'utilisation d'autres pièces peut annuler la responsabilité du fabricant pour les dommages en résultant.
- L'exploitant doit veiller à ce que tous les travaux de maintenance, d'inspection et de montage soient exécutés par un personnel qualifié, autorisé et habilité ayant préalablement étudié la présente notice de service et de montage.
- Avant d'intervenir sur la station de relevage, la mettre à l'arrêt et couper l'alimentation électrique.
- Respecter impérativement la procédure de mise à l'arrêt de la station de relevage décrite dans la présente notice de service.
- Les stations de relevage refoulant des fluides nuisibles à la santé doivent être nettoyées. Avant la remise en service, respecter les consignes de mise en service (Voir **5. Mise en service**)
- Tenir les personnes non autorisées (par exemple des enfants) à l'écart de la station de relevage.
- Respecter l'ensemble des consignes de sécurité et instructions de la présente notice de service et de montage.

La présente notice de service doit toujours être disponible sur le site afin qu'elle puisse être consultée par le personnel qualifié et l'exploitant.

La présente notice de service doit être conservée par l'exploitant.

1.6 CONSÉQUENCES ET RISQUES EN CAS DE NON-RESPECT DE LA NOTICE DE SERVICE

Le non-respect de la présente notice de service et de montage donne lieu à la perte des droits à la garantie et aux dommages et intérêts.

2. TRANSPORT, STOCKAGE, RETOUR, ÉLIMINATION

2.1 CONTRÔLE À LA RÉCEPTION

- Lors de la prise en charge de la marchandise, contrôler l'état du conditionnement de la station de relevage.
- En cas de détérioration, constater le dommage exact et informer le revendeur immédiatement par écrit.

2.2 TRANSPORT

DANGER



Chute de la station de relevage.

Risque de blessure par la chute de la station de relevage !

- ⇒ Respecter les poids indiqués.
- ⇒ Ne jamais suspendre la station de relevage par le câble électrique.
- ⇒ Utiliser des moyens de transport adéquats.

- Transporter la station de relevage impérativement en position horizontale.
- Utiliser des moyens de transport adéquats. Choisir le moyen de transport approprié selon le tableau des poids.

	Poids brut
Sanicom 1	11,5 kg
Sanicom 2	25 kg

- Contrôler la station de relevage afin de vérifier l'absence de dommages dus au transport.

2.3 STOCKAGE TEMPORAIRE / CONDITIONNEMENT

- Conserver dans un lieu frais, à l'abri de la lumière, sec et protégé du gel.
- La station doit être maintenue à l'horizontale.
- Dans le cas de mise en service après une période de stockage prolongée, prendre les précautions suivantes pour assurer l'installation de la station de relevage :

AVIS



Orifices et points de jonction humides, encrassés ou endommagés.

Fuites ou endommagement de la station de relevage !
⇒ Dégager les orifices obturés de la station de relevage au moment de l'installation.

2.4 ELIMINATION EN FIN DE VIE



Ce produit doit être remis en fin de vie à un point de collecte dédié. Il ne peut être traité comme un déchet ménager.

Informez-vous auprès de la municipalité au sujet de l'endroit où déposer l'ancien appareil pour qu'il puisse être recyclé ou détruit.

3. DESCRIPTION

3.1 APPLICATION

Sanicom est une station de relevage, conçue pour évacuer les eaux grises provenant d'éviers, de machines à laver, de lave-vaisselle, de douches ou baignoires, à usage privé ou commercial (restaurant, salon de coiffure, cantine...). Sanicom peut pomper des eaux chaudes.

L'appareil bénéficie d'un haut niveau de performance, de sécurité et de fiabilité dans la mesure où toutes les règles d'installation et d'entretien décrites dans cette notice sont scrupuleusement respectées.

Limites d'application :

Les liquides et substances suivants sont interdits :

- matières solides, matières fibreuses, goudron, sable, ciment, cendres, papier grossier, lingettes jetables, carton, débris, déchets, abats, graisses, huiles,
- les eaux usées comportant des matières fécales (eaux-vannes),
- les eaux usées comportant des substances nocives, par exemple eaux grasses non traitées provenant de restaurants. Celles-ci requièrent impérativement l'installation d'un séparateur de graisse conformément à la norme EN 1825,
- les eaux de pluie.

Ne pas jeter dans les appareils sanitaires raccordés au Sanicom des produits chimiques concentrés (acides, solvants, base, oxydants, réducteurs etc...) Seule l'évacuation de produits dilués, suivie d'un rinçage à l'eau claire, peut être admise exceptionnellement.

3.2 PRINCIPE DE FONCTIONNEMENT

Sanicom 1 contient 1 pompe. La cuve Sanicom 1 est munie de 2 tubes plongeurs : l'un commande la marche du moteur et l'autre le système d'alarme.

Sanicom 2 contient 2 pompes indépendantes. Les 2 pompes fonctionnent chacune à leur tour de manière alternée. En cas de fonctionnement anormal, les 2 moteurs fonctionnent simultanément (ou si l'une des pompes est défectueuse, l'autre prend le relais).

La cuve Sanicom 2 est munie de 3 tubes plongeurs: 2 commandent la marche du moteur et l'autre le système d'alarme.

3.3 DONNÉES TECHNIQUES

	Sanicom 1	Sanicom 2
Type	P 95	R 90
Évacuation verticale maximale	8 m	10 m
Tension	220-240 V	220-240 V
Fréquence	50-60 Hz	50-60 Hz
Puissance absorbée maximale	750 W	3 000 W
Intensité absorbée maximale	3,3 A	13 A
Classe électrique	I	I
Indice Protection	IP X4	IP X4
Température max. autorisée 5 min/h	90 °C	90 °C
Poids brut	11,5 kg	25 kg

4. INSTALLATION

L'installation du Sanicom doit être effectuée dans le respect des normes EN 12056-4. La mise en service et la maintenance de cet appareil doivent être effectuées par un professionnel qualifié.

4.1 RÉGLEMENTATION

Le local technique où sera installé Sanicom doit être de dimension suffisante pour aménager un espace de travail de 600 mm minimum autour et au-dessus de l'appareil de façon à faciliter une maintenance éventuelle. Ce local doit être éclairé, suffisamment ventilé, non immergeable et protégé contre le gel.

Des vannes d'isolement (non fournies) doivent être installées sur les entrées d'effluents ainsi que sur la conduite d'évacuation.

Cette conduite d'évacuation doit être conçue pour éviter tout reflux des égouts. Grâce à l'installation d'une boucle anti-retour située au dessus du niveau de reflux, le reflux est évité.

Remarque : Sauf indications locales contraires, le niveau de reflux correspond au niveau de la voirie (routes, trottoirs...).

La station de relevage doit impérativement être ventilée afin que la cuve soit toujours à pression atmosphérique. La ventilation doit être totalement libre et l'air doit circuler dans les 2 sens (pas d'installation de clapet à membrane, ni de VMC).

La signalisation d'alarme doit toujours être visible par l'utilisateur. Le cas échéant, utiliser un contacteur d'alarme externe (voir 7.3 Possibilité de raccordement à une alarme externe (Sanicom 2)) ou le boîtier d'alarme filaire SFA vendu en option.

4.2 MISE EN PLACE

Poser la station de relevage à même le sol et la mettre de niveau avec un niveau à bulle.

Afin d'exclure tout risque de flottement de la station de relevage, fixer celle-ci au sol à l'aide du kit de fixation fourni.

4.3 RACCORDEMENT HYDRAULIQUE

DANGER



- ⇒ La station de relevage ne doit pas servir de point d'appui aux tuyauteries.
- ⇒ Étayer les tuyauteries en amont de la station de relevage. Effectuer les raccordements sans contraintes.
- ⇒ Compenser la dilatation thermique des tuyauteries par des moyens adéquats.

4.3.1 Entrée

IMPORTANT

Le montage de clapets anti-retour et de vannes d'arrêt sur les tuyaux d'entrée est conseillé. Ceux-ci doivent être montés de telle sorte qu'ils n'entravent pas le démontage de la station de relevage.

- Choisir les orifices de raccordement à utiliser.
- Couper à la scie le bout des bossages correspondants.

La tuyauterie doit être étayée dans l'ouvrage.

Tous les raccords de tuyauteries doivent éviter la propagation du bruit et être flexibles.

4.3.2 Refoulement

AVIS



Installation incorrecte de la tuyauterie de refoulement.

- Fuites et inondation du local d'installation !
- ⇒ La station de relevage ne doit pas servir de point d'appui aux tuyauteries.
- ⇒ Ne pas raccorder d'autres tuyauteries d'évacuation à la tuyauterie de refoulement.

Sanicom 1 : la sortie de refoulement intègre un clapet anti-retour et est muni d'un manchon Ø 32 mm.

Sanicom 2 : la sortie de refoulement de chaque moteur intègre un clapet anti-retour. Elles sont réunies par un manchon en Y Ø 50 mm. Pour prévenir le risque de reflux des eaux du collecteur d'égout, installer la tuyauterie de refoulement en «boucle» de façon à ce que sa base, au point culminant, soit située au-dessus du niveau de reflux.

Installer une vanne d'arrêt derrière le clapet anti-retour.

4.3.3 Ventilation

Selon les préconisations de la norme EN 12050-1, la station doit être munie d'une ventilation avec sortie au-dessus du toit. La station de relevage doit impérativement être ventilée afin que la cuve soit toujours à pression atmosphérique. La ventilation doit être totalement libre et l'air doit circuler dans les 2 sens (pas d'installation de clapet à membrane).

AVIS



Ventilation insuffisante.

Risque de non fonctionnement de la station de relevage !

- ⇒ La ventilation doit rester libre.
- ⇒ Ne pas boucher la sortie d'évent.
- ⇒ Ne pas installer de clapet d'admission d'air (clapet à membrane).
- ⇒ Ne pas raccorder à une VMC (extraction d'air).

Raccorder la conduite de ventilation Ø 50 mm à la verticale de l'orifice de ventilation à l'aide du manchon flexible. Le raccordement doit être étanche aux odeurs.

La conduite de ventilation ne doit pas être raccordée à la conduite de ventilation côté amenée d'un séparateur de graisse.

4.4 RACCORDEMENT ÉLECTRIQUE



N'effectuer le branchement électrique qu'une fois les raccordements définitifs terminés.

DANGER



Travaux de raccordement électrique réalisés par un personnel non qualifié.

Danger de mort par choc électrique !

- ⇒ Le raccordement électrique doit être réalisé par un électricien qualifié et habilité.
- ⇒ L'installation électrique doit correspondre aux normes en vigueur dans le pays.

AVIS



Tension d'alimentation incorrecte.

Endommagement de la station de relevage !

- ⇒ La tension d'alimentation ne doit pas différer de plus de 6% de la tension nominale indiquée sur la plaque signalétique.

L'alimentation doit être réalisée en classe 1. L'appareil doit être raccordé à un boîtier de connexion relié à la terre. Le circuit d'alimentation électrique doit être protégé par un disjoncteur différentiel haute sensibilité de 30 mA. Ce raccordement doit servir exclusivement à l'alimentation du **Sanicom**. Si le câble de cet appareil est endommagé, il doit être remplacé par le fabricant ou son SAV afin d'éviter tout danger.

5. MISE EN SERVICE

Une fois les raccordements hydrauliques et électriques effectués, vérifier l'étanchéité des raccordements en laissant couler de l'eau successivement par chaque entrée utilisée.

S'assurer du bon fonctionnement de la pompe.

6. UTILISATION

En cas de coupure de courant, arrêter tout écoulement d'eau sur les appareils reliés au Sanicom.

AVERTISSEMENT



Surface chaude du moteur.

Risques de blessures !

- ⇒ Ne jamais toucher la surface du carter moteur sans équipement de protection.

Limites d'utilisation

DANGER



Dépassement des pressions et températures limites.

Fuite de fluide pompé brûlant ou toxique !

- ⇒ Respecter les caractéristiques de service indiquées dans la documentation.
- ⇒ Éviter un fonctionnement de la pompe vanne fermée.
- ⇒ Éviter impérativement la marche à sec, sans fluide pompé.

En fonctionnement, respecter les paramètres et valeurs suivants:

Paramètre	Valeur
Débit	Ne pas dépasser (tous appareils confondus) pour le débit entrant 80% du débit indiqué sur la courbe (voir notice jointe)
Température max. autorisée du fluide	90°C pendant 5 min
Température ambiante max.	50°C
pH	4-10

7. FONCTIONNEMENT DU CLAVIER DE COMMANDE OU DU BOÎTIER DÉPORTÉ

7.1 SANICOM 1: FONCTIONNEMENT DU CLAVIER DE COMMANDE

7.1.1 Alarmes générales

LED :

- Verte: Sous tension
- Rouge: Alarme



TOUCHE:

- Marche forcée moteur
- RAZ Alarme



Alarme secteur :

La LED est éteinte s'il n'y a pas d'alimentation électrique.

Alarme de niveau :

Si le niveau d'eau à l'intérieur de l'appareil est anormalement haut, la LED de l'alarme s'allume en rouge. Si par ailleurs cette LED clignote en rouge, cela indique un problème de détection du niveau d'eau normal (Tube plongeur long).

Alarme temporelle :

Si le moteur tourne en continu pendant plus de 1 minute, la LED rouge de l'alarme s'allume.

7.1.2 RAZ (Remise à Zéro) alarme

La touche du clavier ne permettra d'éteindre la LED rouge (redevient verte) que si le problème ayant déclenché l'alarme a été résolu.

7.2 SANICOM 2: FONCTIONNEMENT DU BOÎTIER DE COMMANDE DÉPORTÉ

7.2.1 Alarmes générales

LED jaune :
alimentation secteur

LED rouge :
alarme

Marche forcée :
Moteur 1

Marche forcée :
Moteur 2



Alarme secteur :

En cas de coupure secteur (ou lorsqu'on débranche l'appareil) : déclenchement de la sirène + allumage de la LED rouge alarme + clignotement de la LED jaune secteur.

Alarme de niveau :

Si le niveau d'eau à l'intérieur de l'appareil est anormalement haut : déclenchement de la sirène + allumage de la LED rouge alarme

+ démarrage des 2 moteurs. Si par ailleurs cette LED clignote en rouge, cela indique un problème de détection du niveau d'eau normal (Tube plongeur long).

Alarme temporelle :

Si un des 2 moteurs marche pendant plus de 1 minute : déclenchement de la sirène + allumage de la LED rouge alarme + démarrage de l'autre moteur.

7.2.2 RAZ (Remise A Zéro) alarmes générales

Si le problème ayant déclenché une des alarmes ci-dessus disparaît, la sirène s'arrête, mais la LED rouge d'alarme reste allumée jusqu'au cycle normal suivant.

Une des deux touches du clavier permet d'arrêter la sirène dans tous les cas, mais elle ne permettra d'éteindre la LED rouge que si le problème ayant déclenché l'alarme a été résolu. Les alarmes du boîtier déporté resteront également actives tant que le problème n'a pas été résolu. Ceci permet d'éviter qu'un système soit "abandonné" en défaut.

7.3 POSSIBILITÉ DE RACCORDEMENT À UNE ALARME EXTERNE (SANICOM 2)

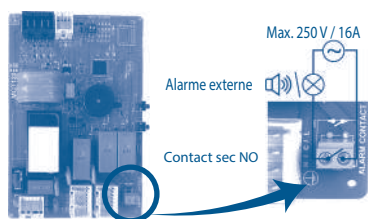

Possibilité d'externaliser le signal d'alarme. Contact sec (pas de voltage) NO (normalement ouvert) actionné par un relais.

Le contact alarm peut être connecté à un système sous tension. Ce contact se ferme dès que la station est en mode alarme (sauf cas

d'alarme secteur) et reste fermé tant que la sirène d'alarme retentit. Voir schéma de raccordement électrique page 66

8. INSPECTION ET ENTRETIEN



DÉBRANCHER LA STATION AVANT TOUTE INTERVENTION!

8.1 INSPECTION

Le bon fonctionnement des stations de relevage d'effluents doit être contrôlé par l'exploitant une fois par mois en observant au moins deux cycles de démarrage.

8.2 ENTRETIEN

La station doit être régulièrement entretenue par un personnel qualifié. Les intervalles ne doivent pas dépasser :

- 1/4 année pour les stations installées dans des sites commerciaux et industriels,
- 1/2 année pour les stations pour immeubles collectifs,
- 1 année pour les stations pour maisons individuelles.

Lors de l'entretien, les travaux suivants doivent être effectués :

- a) contrôler l'étanchéité des points de raccordement en inspectant la périphérie de la station et des robinetteries;
- b) activer les robinets-vanne, contrôler leur facilité de fonctionnement et leur étanchéité (éventuellement régler et graisser);
- c) ouvrir et nettoyer le dispositif anti-retour ; contrôler le positionnement et le clapet, contrôler le fonctionnement;
- d) nettoyer le dispositif de pompage et les conduites directement raccordées ; contrôler les turbines;
- e) nettoyage de l'intérieur du réservoir et des tubes plongeurs;
- f) contrôle visuel de la partie électrique de la station.

Les travaux d'entretien finis, la station de relevage est remise en service après avoir effectué un essai conformément

Concernant l'entretien, il faut établir un compte rendu en indiquant tous les travaux effectués et toutes les données essentielles.

Si des non-conformités ont été constatées, et qui ne peuvent être résolues, le personnel qualifié chargé des travaux d'entretien doit en informer immédiatement par écrit, avec accusé de réception, l'exploitant de la station.

8.3 CONTRAT DE MAINTENANCE

Il est conseillé que les utilisateurs établissent un contrat de maintenance pour une vérification et un entretien régulier de l'appareil.

9. INTERVENTIONS



DÉBRANCHER LA STATION AVANT TOUTE INTERVENTION!

9.1 ALARME SUR L'APPAREIL SANICOM 1

ANOMALIE CONSTATÉE	CAUSES PROBABLES	REMÈDES
LED alarme rouge clignotante	• Système de détection du niveau d'eau défectueux	• Consulter le service après-vente SFA
LED alarme rouge fixe	• Event bouché • Conduite d'évacuation bouchée • Pompe bloquée ou HS • Hauteur de refoulement ou débit entrant trop importants	• Vérifier que l'air circule librement dans les deux sens dans la conduite d'évent • Revoir l'installation • Consulter le service après-vente SFA
LED éteinte	• Coupure secteur • Carte électronique défectueuse	• Vérifier l'installation électrique • Consulter le service après-vente SFA

9.2 ALARME SUR LE BOÎTIER DE COMMANDE DU SANICOM 2

ANOMALIE CONSTATÉE	CAUSES PROBABLES	REMÈDES
Sirène + LED alarme générale clignotante rouge	• Système de détection du niveau d'eau défectueux	• Consulter le service après-vente SFA
Sirène + LED alarme générale fixe rouge	• Event bouché • L'appareil a rencontré le problème suivant : conduite bouchée, pompe(s), bloquée(s) • L'appareil a rencontré une coupure secteur	• Vérifier que l'air circule librement dans les deux sens dans la conduite d'évent • Appuyer sur la Marche Forcée pour remettre à zéro l'appareil (l'alarme s'éteint) • Consulter le service après-vente SFA
Sirène + LED alarme générale + clignotement LED jaune secteur	• Coupure secteur	• Pour arrêter la sirène appuyer sur la Marche Forcée • Vérifier l'installation électrique • Consulter le service après-vente SFA

10. DÉMONTAGE

INSTRUCTIONS RÉSERVÉES EXCLUSIVEMENT AUX PROFESSIONNELS QUALIFIÉS

Dans le cas, où on ne parvient pas à faire fonctionner un moteur correctement, on peut "désactiver" l'utilisation de ce moteur en commutant le "switch" correspondant situé sur la carte. (P1, P2: Switch 1 et 2 pour moteur 1 et 2).

Le moteur "désactivé" peut être démonté. L'appareil fonctionnera sur le moteur restant.



11. CONFORMITÉ AUX NORMES

Cet appareil répond à la norme EN 12050-2 (Station de relevage pour effluents exempts de matières fécales) du règlement Produits de Construction ainsi qu'aux directives européennes Basse Tension, Compatibilité Électromagnétique et Machine.

12. GARANTIE



L'appareil est garanti deux ans à compter de sa date d'achat sous réserve d'une installation et d'une utilisation conformes à la présente notice.



Tout dommage causé à l'appareil par le pompage de corps étrangers tels que coton, tampons périodiques, serviettes hygiéniques, lingettes, produits alimentaires, préservatifs, cheveux, objets en métal, en bois ou en plastique, ou le pompage de liquides tels que solvants ou huiles n'entrerait pas dans le cadre de la garantie.

1. SAFETY

1.1 IDENTIFICATION OF WARNINGS

Meaning	
DANGER	This term defines a high risk of danger, which can lead to death or serious injury, if not avoided.
WARNING	This term defines a medium risk of danger, which can lead to serious or minor injury, if not avoided.
CAUTION	This term defines a low risk of danger which can lead to minor injuries if not avoided.
NOTICE	This term characterises dangers to the machine and its proper operation.
	Warning of a general danger. The danger is specified by indications given in the table.
	This symbol characterises dangers associated with the voltage and provides information on voltage protection.

1.2 GENERAL POINTS

This operating and installation manual contains important instructions to follow for the fitting, operation and maintenance of the **Sanicom** pumping station. Following these instructions guarantees safe operation and prevents injury and property damage.

Before fitting and commissioning the pumping station, the qualified installer/user concerned must read and understand all these instructions. Please follow the safety instructions in every section.

1.3 INTENDED USE

Only use the pumping station in the fields of application described in this documentation.

The pumping station must only be operated in technically perfect conditions.

The pumping station must only pump the fluids described in this documentation.

The pumping station must never operate without pumped fluid.

Never exceed the usage limits defined in the documentation.

The safe operation of the lifting station is only ensured if it is used as described in this manual.

1.4 QUALIFICATION AND TRAINING OF STAFF

Commissioning and maintenance of this device must be performed by a qualified professional. Please refer to installation standard EN 12056-4.

1.5 SAFETY INSTRUCTIONS FOR MAINTENANCE, INSPECTION AND INSTALLATION

Any alteration or modification of the pumping station will void the warranty.

Only use original parts or parts recognised by the

manufacturer. The use of other parts may void the manufacturer's liability for any resulting damage. Before working on the pumping station, switch it off and unplug the pumping station's power plug. You must follow the procedure for shutting down the pumping station described in this operating manual.

Pumping stations that convey hazardous media have to be decontaminated. Prior to initial (re-)start-up, you are to take heed of the points listed in the section Commissioning (see **5. Commissioning**)

Keep unauthorised persons (e.g. children) away from the lifting station.

Observe all safety instructions in these operating and installation manual.

This operating manual must always be available on site so it can be accessed by qualified staff and the operator.

1.6 RISKS AND CONSEQUENCES OF NON-COMPLIANCE WITH THE OPERATING MANUAL

Failure to comply with this operating and installation manual will result in the loss of warranty rights and rights to damages.

2. TRANSPORT, TEMPORARY STORAGE, RETURNS, DISPOSAL

2.1 RECEIVING INSPECTION

When receiving goods, check the condition of the pumping station's packaging.

In case of damage, note the exact damage and immediately notify the dealer in writing.

2.2 TRANSPORT

DANGER	
	<p>Dropping the pumping station.</p> <p>Risk of injury if the pumping station is dropped!</p> <p>⇒ Observe the indicated weight.</p> <p>⇒ Never suspend the pumping station by the power cord.</p> <p>⇒ Use suitable means of transport.</p>

Keep the pumping station horizontal when moving it.

Choose suitable means of transport according to the weight table :

	Gross weight
Sanicom 1	11.5 kg
Sanicom 2	25 kg

The pumping station has been inspected to make sure there is no damage due to transport.

2.3 TEMPORARY STORAGE

- The station can be conserved in a cool, dark, dry and frost-free site.
- The station must be kept in horizontal position.

In the case of commissioning after an extended storage period, take the following precautions to ensure storage of the pumping station:

NOTICE	
	<p>Wet, dirty or damaged openings and junction points.</p> <p>Leaks or damage to the pumping station!</p> <p>⇒ Clear the pumping station's blocked openings at the time of installation.</p>

2.4 DISPOSAL



The device must not be disposed of as household waste and must be disposed of at a recycling point for electrical equipment. The device's materials and components are reusable. The disposal of electrical and electronic waste, recycling and recovery of any form of used appliances contribute to the preservation of our environment.

3. DESCRIPTION

Sanicom is a lifting pump for greywater originating from sinks, clothes washing machines, dishwashers, showers or baths and basins, used in private or commercial applications (restaurants, hair-dressings salons,...). **Sanicom** can pump out hot water.

The unit has a high performance level, and is safe and reliable, provided all the rules for installation and maintenance in this notice are strictly followed.

Unauthorised pumped fluids:

The following liquids and substances are banned:

- Solid materials, fibres, tar, sand, cement, ash, coarse paper, hand towels, wipes, cardboard, rubble, rubbish, slaughterhouse waste, oils, greases, etc.
- Wastewater contaminated by human excrement (black water).
- Wastewater containing harmful substances (for example, untreated greasy waste from restaurants). Pumping these liquids and substances requires the fitting of a compliant grease trap, in accordance with EN1825.
- Rain water.

Do not dispose of concentrated chemical products (acids, solvents, bases, oxidants, reducers, etc.) into sanitary ware connected to the **Sanicom**. Only the discharge of diluted products, followed by rinsing with clean water, may be allowed in exceptional cases.

3.1 OPERATING PRINCIPLE

Sanicom 1 contains 1 pump.

The tank is equipped with 2 tubes, one controls motor activation, and the second controls the alarm system.

Sanicom 2 contains two independent pumps. Both pumps operate alternately to ensure even wear. In case of surcharge operation, both motors run simultaneously (or if one pump fails, the other takes over).

The tank is equipped with three dip tubes, two of which control motor activation, and the third controls the alarm system.

3.2 TECHNICAL DATA

	Sanicom 1	Sanicom 2
Type	P 95	R 90
Maximum vertical pumping height	8 m	10 m
Voltage	220-240 V	220-240 V
Frequency	50-60 Hz	50-60 Hz
Maximum power consumption	750 W	3 000 W
Maximum current consumption	3.3 A	13 A
Electrical class	I	I
Protection index	IP X4	IP X4
Max. temperature permissible 5 min/h	90°C	90°C
Gross weight	11.5 kg	25 kg

4. INSTALLATION

The **Sanicom** installation must comply with EN12056-4 standards. All work to install the equipment, put it into service and carry out maintenance must be done by a qualified professional specialist.

4.1 FITTING

- The space in which **Sanicom** is installed must be large enough to leave at least 600 mm around the unit for easy maintenance. This space must be well lit, ventilated, and must never be immersed in water and must be protected from frost.
- Isolation valves should be fitted to the inlet pipework and discharge pipework to isolate the unit in case of the need for service.
- This discharge pipe must be designed so as to prevent back-flow from the sewers. Backflow is avoided by installing an anti-backflow loop located above the back-flow level.

Comment: unless otherwise stated locally, the back-flow level corresponds to the level of the road or pavements,...

- The pumping station must always be ventilated so that the tank is always at atmospheric pressure. The ventilation must be completely

free and air must flow in both directions (no diaphragm valve fitted). Do not connect to a mechanically controlled ventilator.

- The alarm signal is always visible to the user. If necessary, use an external alarm contact switch (see **7.3 Option of connection to an external alarm (Sanicom 2)**) or the optional SFA wired alarm box.

4.2 FITTING

Fit the pumping station on the bare ground and level it with a spirit level.

To avoid any risk of the pumping station floating, attach it to the ground using the mounting kit provided.

4.3 HYDRAULIC CONNECTION

DANGER



- ⇒ The pumping station must not be used as a control point for piping.
- ⇒ Prop up the pipes upstream from the pumping station. Make connections without constraints.
- ⇒ Use suitable means to compensate for thermal expansion of the piping.

4.3.1 Inlet

IMPORTANT

It is recommended that you mount check valves and stop valves on the inlet pipes. These must be mounted so that they do not hinder disassembly of the pumping station.

- Choose the connection openings to use.
- Cut the tip of the corresponding boss with a saw

The piping is supported.

All piping connections must prevent the propagation of noise and be flexible.

4.3.2 Discharge

NOTICE



Improper fitting of the discharge pipe.

Leaks and flooding of the installation room!

- ⇒ The pumping station must not be used as a control point for piping.
- ⇒ Do not connect other drain pipes to the discharge pipe.

Sanicom 1: the discharge outlet incorporates a non-return valve and is fitted with a \varnothing 32 mm sleeve.

Sanicom 2: the discharge outlet of each motor incorporates a non-return valve. They are joined by a \varnothing 50 mm Y-sleeve.

To prevent the risk of back-flow of water from the sewer, install the discharge pipe in a «loop» so that its base, at the highest point, is located above the back-flow level.

Fit a shutoff valve behind the check valve.

4.3.3 Ventilation

According to the recommendations of EN 12050-1, it must be equipped with a vent above the roof. The pumping station must always be ventilated so that the tank is always at atmospheric pressure. The ventilation must be completely free and air must flow in both directions (no diaphragm valve fitted).

NOTICE



Insufficient ventilation.

Risk that the pumping station will not work!

- ⇒ Do not connect to a mechanically controlled ventilator.
- ⇒ Ventilation must remain free.
- ⇒ Do not block the vent outlet.
- ⇒ Do not install an air intake valve (diaphragm valve).

The vent pipe must not be connected to the vent pipe on the inlet side of a grease trap.

Connect the ND50 vent pipe vertically to the vent opening with the flexible couplings. The connection must be smell-proof.

4.4 ELECTRICAL CONNECTION



Do not make the electrical connection until the final connections are completed

DANGER**Electrical connection work performed by an unqualified individual.**

Risk of death by electric shock!

- ⇒ The electrical connection must be performed by a qualified and licensed electrician.
- ⇒ The electrical installation must meet the current standards in the country.

NOTICE**Wrong supply voltage.**

Damage to the pumping station!

- ⇒ The supply voltage must not differ by more than 6% of the rated voltage specified on the rating plate.

The power supply must be class 1. The device must be connected to an earthed junction box. The electrical power supply must be protected with a high sensitivity circuit breaker set to 30 mA. This connection must be used exclusively for the **Sanicom** power supply. If the cord of this device is damaged, it must be replaced by the manufacturer or its after-sales service in order to avoid any danger to users.

5. COMMISSIONING

Once the plumbing and electrical connections have been made, check that the connections are watertight by letting water flow successively through each inlet used.

Make sure that the unit is operating correctly by carrying out at least two start cycles with water to test the system.

6. USE

In the event of power failure, stop all water flow to the appliances connected to the Sanicom.

WARNING**Hot surface.**

Burn Hazards!

- ⇒ Never touch the surface of the motor housing without protective equipment.

Limit of use

DANGER**Pressure and temperature limits exceeded.**

Leakage of hot or toxic fluid!

- ⇒ Observe the operating specifications in the documentation.
- ⇒ Avoid running the pump with the valve closed.
- ⇒ Dry running, without pumped fluid, must be avoided.

When in use, observe the following parameters and values:

Parameter	Value
Flow rate	Do not exceed (for all appliances) 80% of the flow rate indicated on the curve (see attached instructions).
Max. allowed temperature of the fluid	up to 90 °C when pumped 5 minutes max.
Max. room temperature	50°C
pH	4-10

7. CONTROL BOX OPERATION**7.1 SANICOM 1: CONTROL KEYPAD OPERATION****7.1.1 General alarms****LED :**

- Green : Power on
- Red : Alarm

**BUTTON :**

- Manual motor activation
- Alarm reset

**Mains alarm:**

If the LED is off, there is no power supply.

Level alarm:

If the water level inside the device is abnormally high, the high level diptube microswitch will activate the motor and the alarm LED lights up red. If this LED flashes red, it indicates a detection problem for the normal water level (Long dip tube).

Time alarm:

If the motor runs continuously for more than 1 minute, the red LED alarm lights up.

7.1.2 Reset alarm

The button on the keypad will only allow you to turn off the red LED (it will turn green) if the problem that triggered the alarm has been resolved.

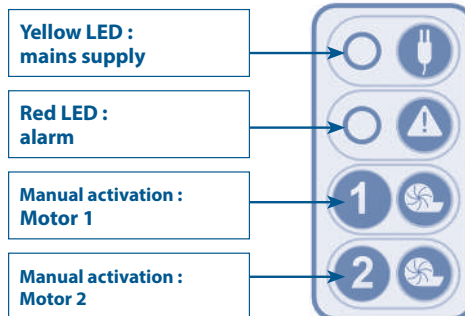
7.2 SANICOM 2 : REMOTE CONTROL BOX OPERATION**7.2.1 General alarms****Mains alarm:**

In case of power failure (or when unplugging the device): the buzzer is triggered + the red alarm LED lights up + the yellow mains LED flashes.

Level alarm:

If the water level inside the device is abnormally high: the buzzer is triggered + the red alarm LED lights up + both motors start-up. If this LED flashes red, it indicates a detection problem for the normal water level (Long dip tube).

Time alarm:

If one of the two motors runs for more than 1 minute: the buzzer is triggered + the red alarm LED lights up + the other motor starts-up.

7.2.2 General alarm reset

If the problem that triggered an alarm above disappears, the buzzer stops, but the red alarm LED remains on until the next normal cycle.

One of the two keypad keys will stop the buzzer in any cases, but it will only turn off the red LED if the problem that caused the alarm has been resolved. The alarms of the remote box also remain active until the problem has been solved. This prevents the system from being «abandoned» in default.

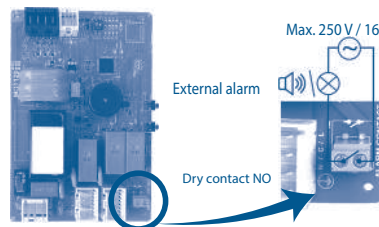
7.3 OPTION OF CONNECTION TO AN EXTERNAL ALARM (SANICOM 2)

Option of externalising the alarm signal. Dry contact (no voltage) NO (normally open) operated by a relay.

Alarm contact can be connected to a powered system. This contact closes as soon as the station is in alarm mode (except in the case of area alarm) and remains closed as long as the alarm sounds.

See Wiring diagrams page 66

8. INSPECTION AND MAINTENANCE**8.1 INSPECTION**

The proper running of the wastewater lifting station must be checked by user once a month observing at least two starting cycles.

8.2 MAINTENANCE

The lifting station has to be regularly maintained by a qualified person. Intervals should:

- Every 3 months for lifting stations installed in commercial premises

- Every 6 months for lifting stations installed in collective buildings
- Once a year for lifting stations installed in individual houses

During maintenance, the following should be done:

- Check the watertightness of connections by checking pipework to and from the lifting station
- Activate the gate valves, check their smooth function and their watertightness (grease if necessary)
- Open and clean up the non return-valve system, check it is functioning correctly
- Clean up the pumping system and its connections, check the impeller and the cutting system (for macerating pumps)
- Clean up the inside of the collecting tank
- Visually check the lifting station's electrical control box functions.

Once the checks have been made, restart the lifting station in compliance with the manual instructions to check its proper running.

A report should be issued detailing the checks and any notable points.

If non-compliances that cannot be solved have been found, the qualified person in charge of the maintenance work has to immediately inform the lifting station's user.

8.3 MAINTENANCE CONTRACT

It is advised to the users to establish a maintenance contract for regular maintenance and checking.

9. FAULT FINDING GUIDE

9.1 ALARM ON SANICOM 1 DEVICE

FAULT DETECTED	POSSIBLE CAUSES	ACTION TO BE TAKEN
Flashing red alarm LED	<ul style="list-style-type: none"> • Water level detection system faulty 	<ul style="list-style-type: none"> • Consult SFA after-sales service
Steady red alarm LED	<ul style="list-style-type: none"> • Blocked vent pipe • Blocked discharge • Blocked pump or out of order • Discharge too high or excessive inflow 	<ul style="list-style-type: none"> • Check that air flows freely in both directions in the vent pipe • Review installation • Consult the SFA customer services
LED off	<ul style="list-style-type: none"> • Power outage • Faulty printed circuit board 	<ul style="list-style-type: none"> • Check the electrical system • Consult the SFA customer services

9.2 ALARM ON THE SANICOM 2 CONTROL BOX

FAULT DETECTED	POSSIBLE CAUSES	ACTION TO BE TAKEN
Siren + flashing red general alarm LED	<ul style="list-style-type: none"> • Water level detection system faulty 	<ul style="list-style-type: none"> • Consult the SFA customer services
Siren + steady red general alarm LED	<ul style="list-style-type: none"> • Blocked vent pipe • The device has encountered the following problem: blocked pipe, pump(s) blocked • The device has encountered a power failure 	<ul style="list-style-type: none"> • Check that air flows freely in both directions in the vent pipe • Press the manual start button to reset the device (alarm off) • Consult SFA customer services
Siren + general alarm LED + flashing yellow mains LED	<ul style="list-style-type: none"> • Mains cut 	<ul style="list-style-type: none"> • To stop the siren, press on the Force Start button • Check the electrical system • Consult the SFA customer services

10. DISMANTLING



INSTRUCTIONS RESERVED EXCLUSIVELY FOR QUALIFIED PROFESSIONAL SPECIALISTS

If one of the motors cannot be made to operate correctly, use of that motor can be "disabled" by setting the corresponding switch on the board (P1, P2: Switches 1 and 2 for motors 1 and 2).

The motor thus "disabled" can be removed. The unit operates on the other motor.

11. COMPLIANCE WITH STANDARDS

This device complies with EN 12050-2 (Wastewater lifting plants for faecal-free wastewater) of the Construction Products Regulation and with the European Low Voltage, Electromagnetic Compatibility and Machine Directives.

12. GUARANTEE



2 years guarantee as from its date of purchase subject to correct installation and correct use.



Any damage due to foreign bodies such as cotton, condoms, sanitary towels, wet wipes, food, hair, metal, wood or plastic objects, will not be under guarantee. Solvents, acids and other chemicals can also cause damage to the unit, and will invalidate the guarantee.

1. SICHERHEITHINWEIS

1.1 KENNZEICHNUNG VON WARNUNGEN

Bedeutung	
GEFAHR	Dieser Begriff definiert eine Gefahr mit erhöhtem Risiko, dass zum Tod oder schweren Verletzungen führen kann, wenn sie nicht vermieden wird.
WARNUNG	Dieser Begriff definiert eine Gefahr mit mittlerem Risiko, die leichte bis schwere Verletzungen zur Folge haben kann.
VORSICHT	Dieser Begriff definiert eine Gefahr mit mittlerem Risiko, die zu leichten Verletzungen führen kann, wenn sie nicht vermieden wird.
HINWEIS	Dieser Begriff definiert eine Gefahr, die zu einem Risiko für die Maschine und Funktion führen kann.
	Warnung vor einer allgemeinen Gefahr. Die Gefahr wird durch Angaben in der Tabelle spezifiziert.
	Dieses Symbol warnt vor Gefahren der elektrischen Spannung und informiert über den Schutz vor elektrischer Spannung.

1.2 ALLGEMEIN

Diese Bedienungs- und Installationsanleitung enthält wichtige Anweisungen zu Montage, Betrieb und Wartung der **Sanicom** Hebeanlage. Die Befolgung dieser Anweisungen gewährleistet den sicheren Betrieb und beugt Verletzungen und Sachschäden vor.

Bitte befolgen Sie die Sicherheitsanweisungen in allen Abschnitten.

Vor der Montage und Inbetriebnahme der Hebeanlage müssen das Fachpersonal/der jeweilige Betreiber sämtliche Anweisungen gelesen und verstanden haben.

1.3 BESTIMMUNGSGEMÄSSER GEBRAUCH

Benutzen Sie die Hebeanlage ausschließlich für die in dieser Anleitung beschriebenen Anwendungsgebiete.

Die Hebeanlage darf nur in technisch einwandfreiem Zustand in Betrieb genommen werden.

Mit der Hebeanlage dürfen ausschließlich die in dieser Anleitung beschriebenen Flüssigkeiten gepumpt werden.

Die Hebeanlage darf nie ohne zu pumpende Flüssigkeit betrieben werden.

Überschreiten Sie niemals die in dieser Anleitung festgelegten Nutzungsbeschränkungen.

1.4 QUALIFIZIERUNG UND SCHULUNG DES PERSONALS

Die Inbetriebnahme und Wartung dieses Geräts darf ausschließlich von qualifiziertem Fachpersonal durchgeführt werden.

Bitte lesen Sie den Installationsstandard DIN EN 12056-4.

1.5 SICHERHEITSANWEISUNGEN ZUR WARTUNG, INSPEKTION UND INSTALLATION

- Jeglicher Umbau und jegliche Abänderung der Hebeanlage führt zum Verfall der Garantie.
- Originalersatzteile und vom Hersteller autorisiertes Zubehör dienen der Sicherheit. Die Verwendung anderer Teile kann die Haftung für die daraus entstehenden Folgen aufheben.
- Der Betreiber hat dafür zu sorgen, daß alle Wartungs-, Inspektions- und Montagearbeiten von autorisiertem und qualifiziertem Fachpersonal ausgeführt werden, das sich durch eingehendes Studium der Betriebsanleitung ausreichend informiert hat.
- Grundsätzlich sind Arbeiten an der Maschine nur im Stillstand durchzuführen. Die in der Betriebsanleitung beschriebene Vorgehensweise zum Stillsetzen der Maschine muß unbedingt eingehalten werden.

- Pumpen oder Pumpenaggregate, die gesundheitsgefährdende Medien fördern, müssen dekontaminiert werden. Unmittelbar nach Abschluß der Arbeiten müssen alle Sicherheits- und Schutzeinrichtungen wieder angebracht bzw. in Funktion gesetzt werden.

Vor der (Wieder)inbetriebnahme sind die im Abschnitt **5. Inbetriebnahme** aufgeführten Punkte zu beachten.

- Halten Sie unbefugte Personen (z. B. Kinder) von der Hebestation fern.
- Beachten Sie alle Sicherheitshinweise und Anweisungen in dieser Betriebs- und Montageanleitung.

Diese Bedienungsanleitung muss immer vor Ort verfügbar sein, sodass qualifiziertes Fachpersonal und der Betreiber jederzeit Zugriff darauf haben.

1.6 RISIKEN UND FOLGEN DER NICHT-EINHALTUNG DER BEDIENUNGSANLEITUNG

Verstöße gegen diese Bedienungs- und Installationsanleitung führen zum Erlöschen der Garantie- und Schadensersatzansprüche.

2. TRANSPORT, ZWISCHENLAGERUNG, ENTSORGUNG

2.1 WARENEINGANGSKONTROLLE

Kontrollieren Sie beim Wareneingang den Zustand der Verpackung der Hebeanlage.

Notieren Sie im Falle einer Beschädigung den Schaden genau und teilen Sie diesen dem Händler umgehend schriftlich mit.

2.2 TRANSPORT

GEFAHR



Aufprall oder Fallenlassen der Hebeanlage.

Wenn die Hebeanlage fallen gelassen wurde, besteht ein Verletzungsrisiko!

- ⇒ Beachten Sie das angegebene Gewicht.
- ⇒ Hängen Sie die Hebeanlage niemals am Stromkabel auf.
- ⇒ Benutzen Sie geeignete Transporthilfsmittel.

Achten Sie darauf, dass die Hebeanlage waagrecht ist, wenn sie bewegt wird.

Wählen Sie geeignete Transporthilfsmittel entsprechend der Gewichtstabelle.

	Brutto Gewicht
Sanicom 1	11,5 kg
Sanicom 2	25 kg

Die Hebeanlage wurde überprüft, um sicherzustellen, dass sie keine Transportschäden aufweist.

2.3 ZWISCHENLAGERUNG

- Zur Zwischenlagerung und Konservierung genügt das Aufbewahren an einem kühlen, dunklen, trockenen und frostsicheren Ort.
- Die Anlagen sollten waagrecht stehen.
- Ergreifen Sie im Falle der Inbetriebnahme nach einem längeren Lagerungszeitraum bitte die folgenden Vorsichtsmaßnahmen, um die Installation der Hebeanlage zu sichern:

HINWEIS



Nasse, verschmutzte oder beschädigte Öffnungen und Anschlussverbindungen.

Lecks oder Schäden an der Hebeanlage!
⇒ Reinigen Sie die blockierten Öffnungen der Hebeanlage bei der Installation.

2.4 ENTSORGUNG



Das Altgerät darf nicht mit dem Restmüll entsorgt werden und muss einer Sammelstelle zur Wiederverwertung von Elektrogeräten übergeben werden. Das Material und die Bestandteile des Geräts sind wiederverwendbar. Die fachgerechte Entsorgung von elektrischen und elektronischen Abfällen und das Recycling und die Wiederverwertung sämtlicher Altgeräte trägt zum Schutz der Umwelt bei.

3. BESCHREIBUNG

3.1 ANWENDUNG

Sanicom ist eine Hebeanlage zur Entfernung von Grauwasser aus Waschbecken, Waschmaschinen, Geschirrspülern, Duschen oder Bädern für den privaten oder gewerblichen Gebrauch (Restaurants, Friseursalons, Kantinen...). Sanicom ist heißwasserunempfindlich.

Die Pumpe bietet ein hohes Leistungsvermögen, Sicherheit und Zuverlässigkeit, sofern alle in dieser Einbauanleitung enthaltenen Anweisungen für Einbau und Wartung der Pumpe genau eingehalten werden.

Anwendungsgrenzen:

Nicht eingeleitet werden dürfen u. a.:

- Feste Stoffe, Faserstoffe, Teer, Sand, Zement, Asche, grobes Papier, Papierhandtücher, Einmalwaschlappen, Pappe, Schutt, Müll, Schlachtabfälle, Fette, Öle,
- Fäkalienhaltige Abwässer (Schwarzwasser),
- Abwasser mit schädlichen Stoffen (DIN 1986-100), z. B. fetthaltiges Abwasser von Großküchen. Die Einleitung darf nur über einen Fettabscheider nach DIN 4040-1 erfolgen,
- Regenwasser.

In Sanitärgeräte, die an Sanicom angeschlossen sind, dürfen keine konzentrierten Chemikalien gegeben werden (Säuren, Lösemittel, Basen, Oxydationsmittel, Reduktionsmittel usw.). Nur das Abpumpen von verdünnten Produkten, gefolgt von einem Durchspülen mit sauberem Wasser, ist ausnahmsweise zulässig.

3.2 FUNKTIONSPRINZIP

Sanicom 1 umfasst 1 Pumpe. Der Sanicom 1 Tank ist mit 2 Tauchrohren ausgestattet: eines steuert den Motorbetrieb und das andere die Alarmanlage.

Sanicom 2 enthält 2 voneinander unabhängig arbeitenden Pumpen. Die 2 Pumpen arbeiten im Wechsel.

Bei längerer Laufzeit eines Motors (>1min.) wird der zweite Motor aktiviert, es laufen beide Motoren gleichzeitig bis der Behälter entleert ist. Bei einem defekt einer Pumpe wird diese durch die andere im Betrieb ersetzt.

Der Tank ist mit 3 Tauchrohren zur Ansteuerung versehen, von denen zwei als doppelte Sicherheit den Motorbetrieb steuern, das Dritte dient zur Steuerung des Alarmsystems.

3.3 TECHNISCHE INFORMATIONEN

	Sanicom 1	Sanicom 2
Typ	P 95	R 90

	Sanicom 1	Sanicom 2
Max. Förderhöhe	8 m	10 m
Spannung	200-240 V	220-240 V
Frequenz	50-60 Hz	50-60 Hz
Max. Leistung	750 W	3 000 W
Max. Stromstärke	3,3 A	13 A
Elektroschutzklasse	I	I
Isolationsklasse	IP X4	IP X4
Max. Betriebstemperatur zulässig 5 min/h	90 °C	90°C
Brutto-Gewicht	11,5 kg	25 kg

4. EINBAU

Der Einbau des Sanicom hat normkonform zur EN12056-4 zu erfolgen. Die Inbetriebnahme und Wartung haben du.

4.1 VORSCHRIFTEN

• Der technische Raum, in dem Sanicom installiert werden soll, muss groß genug sein, so dass ein Arbeitsbereich vom mindestens 600 mm um die Anlage herum frei bleibt, um spätere Wartungsarbeiten zu ermöglichen. Der Raum muss ausreichend beleuchtet, belüftet und hochwasser- und frostgeschützt sein.

• Am Abwassereinlauf und an den Ableitungsrohren müssen Trennschieber (nicht mitgeliefert) installiert werden.

• Schutz gegen Wasser-Rücklauf: Das Ableitungsrohr muss so konzipiert sein, dass ein Rücklauf von Abwasser vollkommen ausgeschlossen ist. Der Rückfluss von Wasser wird durch eine Rückstauschleife über der Rückstauenebene verhindert.

Anmerkung : Wenn nichts anderes bekannt gegeben wurde, wird die Rückstauenebene durch das strassenniveau definiert.

• Die Hebeanlage muss immer entlüftet werden, sodass im Tank konstant atmosphärischer Druck herrscht. Die Lüftung muss vollständig frei sein und die Luft muss in beide Richtungen strömen (kein Membranventil anbringen). Nicht an eine kontrollierte Wohnraumlüftung (KWL) anschließen.

• Das Alarmsignal muss für den Benutzer immer sichtbar sein. Verwenden Sie ggf. einen externen Alarmschalter (siehe 7.3 *Optionaler Anschluss an externen Alarm (Sanicom 2)*) oder die optionale verdrahtete Alarmbox SFA.

4.2 INSTALLATION

Stellen Sie die Hebeanlage auf dem Boden auf und nivellieren Sie sie mit einer Wasserwaage.

Um jegliches Risiko von Bewegung oder Aufschwimmen der Hebeanlage zu vermeiden, sollte die Hebeanlage mit dem mitgelieferten Montageset am Boden befestigt werden.

4.3 HYDRAULISCHER ANSCHLUSS

GEFAHR



- ⇒ Die Hebeanlage darf nicht als Festpunkt der Anschlussleitungen dienen.
- ⇒ Leitungen müssen über ausreichende Haltepunkte verfügen, sowie spannungsfrei verlegt und angeschlossen sein.
- ⇒ Sorgen Sie für geeignete Vorrichtungen zum Ausgleich der Wärmeausdehnung der Leitungen.

4.3.1 Zulauf

WICHTIG

Die Montage von und Absperrventilen an den Zulaufleitungen wird empfohlen DIN EN 12056-4. Diese müssen so montiert werden, dass sie die Demontage der Hebeanlage nicht behindern.

Die Leitung befestigt.

- Wählen Sie zu benutzenden Anschlussöffnungen.
- Öffnen Sie den benötigten Durchmesser per Sägeschnitt o.ä.

Alle Leitungsanschlüsse müssen schalldämmend und flexibel ausgeführt werden.

4.3.2 Druckleitung

HINWEIS



Falsche Montage der Druckleitung.

- Flüssigkeitsaustritte und Überflutung des Installationsraums!
- ⇒ Die Hebeanlage darf nicht als Festpunkt für die Leitungen benutzt werden.
- ⇒ Schließen Sie keinerlei andere Ableitungsrohre an die Druckleitung an.

Sanicom 1: Der Druckabgang verfügt über ein Rückschlagventil und ist mit einer Muffe von Ø 32 mm versehen.

Sanicom 2: Der Druckabgang eines jeden Motors ist mit einem Rückschlagventil ausgestattet. Sie sind durch eine Y-Muffe mit Ø 50 mm verbunden.

Um einen Rückstau des Wassers aus der Kanalisation zu vermeiden, die Druckleitung immer mittels Rückstauschleife über die Rückstauenebene führen.

Montieren Sie ein Absperrventil hinter das Rückschlagventil.

4.3.3 Entlüftung

Gemäß den Empfehlungen der Norm DIN EN 12050-1 muss die Hebeanlage mit einer Entlüftung über das Dach ausgestattet sein. Die Hebeanlage muss immer entlüftet werden, sodass im Tank konstant atmosphärischer Druck herrscht. Die Lüftung muss vollständig frei sein und die Luft muss in beide Richtungen strömen (kein Membranventil anbringen).

HINWEIS



Unzureichende Belüftung.

Nicht ausreichende Be- und Entlüftung können Funktionsstörung oder Defekte an der Anlage hervorrufen.

- ⇒ Die Lüftung muss immer frei bleiben.
- ⇒ Den Lüftungsauslass nicht blockieren.
- ⇒ Kein Lufteinlassventil (Membranventil) installieren.
- ⇒ Nicht an eine kontrollierte Wohnraumlüftung (KWL) anschließen.

Schließen Sie die Ø 50 mm Lüftungsleitung mit flexiblen Verbindungsstücken senkrecht zur Lüftungsöffnung an. Der Anschluss muss geruchsdicht sein.

Die Lüftungsleitung darf nicht an die Lüftungsleitung auf der Zulaufseite des Fettabscheiders angeschlossen werden.

4.4 ELEKTROANSCHLUSS



Den elektrischen Anschluss erst nach Abschluss der letzten Anschlüsse vornehmen.

GEFAHR



Von nicht qualifizierten Personen ausgeführte elektrische Anschlüsse.

Lebensgefahr durch Stromschlag!

- ⇒ Der elektrische Anschluss muss von einem qualifizierten und zugelassenen Elektriker durchgeführt werden.
- ⇒ Die elektrische Installation muss den aktuellen geltenden Vorschriften des Installationslandes entsprechen.

HINWEIS



Falsche Netzspannung.

Beschädigung der Hebeanlage!

- ⇒ Die Netzspannung darf nicht mehr als 6% von der auf dem Typenschild angegebenen Spannung abweichen.

Der Netzanschluss muss der Klasse 1 entsprechen. Das Gerät muss an einer geerdeten Verteilung angeschlossen werden. Der Stromkreislauf muss durch einen hochsensiblen Fehlerstrom-Schutzschalters 30 mA geschützt werden. Der Anschluss darf ausschließlich für die Stromversorgung der **Sanicom** genutzt werden. Falls das Kabel des Geräts beschädigt ist, muss es vom Hersteller oder seinem Kundendienst ersetzt werden, um jeglichen Schaden für den Nutzer zu vermeiden.

5. INBETRIEBNAHME

Sobald die hydraulischen und elektrischen Anschlüsse gemacht sind, erfolgt die Dichtheitsprüfung der Abwassereinleitungen: Lassen Sie hierfür nacheinander die verschiedenen verwendeten Einläufe laufen und überprüfen Sie den ordnungsgemäßen Betrieb, indem Sie mindestens zwei Entleerungszyklen vollständig abwickeln.

6. BENUTZERHINWEISE

Bei einer Stromunterbrechung ist jeder Wasserabfluss von an Sanicom angeschlossenen Geräten zu unterbinden.

VORSICHT



Heiße Motoroberfläche.

Verletzungsgefahr!

- ⇒ Berühren Sie die Oberfläche des Kurbelgehäuses niemals ohne Schutzausrüstung.

Im Falle der Ableitung fettiger Abwässer ist der Einsatz eines Fettabscheiders unbedingt notwendig.

Einsatzgrenzen:

GEFAHR



Druck- und Temperaturgrenzen werden überschritten.

Austritt von heißer oder giftiger Flüssigkeit!

- ⇒ Beachten Sie die betriebsbezogenen Spezifikationen dieser Anleitung.
- ⇒ Vermeiden Sie den Betrieb der Pumpe mit geschlossenem Ventil.
- ⇒ Ein Trockenlaufen ohne Pumpflüssigkeit muss vermieden werden.

Beachten Sie bei Gebrauch folgende Parameter und Werte:

Parameter	Wert
Durchflussmenge	Überschreiten Sie (für alle Geräte) nicht 80% der auf der Kurve angegebenen Durchflussmenge (siehe beiliegende Anleitung).
Max. zulässige Temperatur der Flüssigkeit	90°C von max. 5 Minuten
Max. Raumtemperatur	50°C
pH	4-10

7. FUNKTION DES ALARMMODULS

7.1 SANICOM 1: ANZEIGE BEDIENFELD

7.1.1 Alarmmeldung

LED :

- Gelb : Netzanschluss
- Rot : Alarm

Taste :

- Erzwungener Motorbetrieb
- Alarmrückstellung

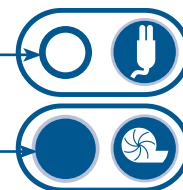

Netzstrom-Alarm:

Leuchtet die grüne LED nicht, ist die Stromversorgung unterbrochen.

Wasserstands-Alarm:

Wenn der Wasserstand im Gerät unnormal hoch ist (z.B.: Niveau nicht angesteuert), leuchtet die Störmelde Alarm-LED rot auf und ein akustischer Alarm ertönt.

Blinkt die rote LED, zeigt dies ein Problem bei der Erkennung des normalen Wasserstandes an (langes Tauchrohr).

Zeit-Alarm:

Läuft ein Motor länger als 1 Minute, wird die rote Alarm-LED angesteuert, diese bleibt bestehen bis die Störung quittiert wurde, zudem wird eine akustische Meldung aktiviert.

7.1.2 Rücksetzen des Alarms

Taste drücken, um Störmeldung zu quittiert, dies setzt auch die Anzeige des externen Melders zurück. Es sollte unbedingt der Auslöser der Störung erörtert werden !

7.2 SANICOM 2: FUNKTION DES EXTERNEN BEDIENFELDS

7.2.1 Allgemeiner Alarm

LED gelb :
Netzstromversorgung

LED rot :
alarm

Handbetrieb :
Motor 1

Handbetrieb :
Motor 2



Netzstrom-Alarm:

Wird die Anlage vom Stromnetz getrennt, löst das akustische Signal aus, die rote Alarm LED leuchtet auf, zusätzlich blinkt die gelbe LED der Stromversorgung.

Wasserstands-Alarm:

Ist der Wasserstand im Gerät anormal hoch, wird der akustische Alarm ausgelöst, die rote LED signalisiert den Alarm optisch, der Pumpvorgang wird gestartet. Wenn diese LED außerdem rot blinkt, zeigt dies ein Problem bei der Erkennung des normalen Wasserstandes an (Niveau: langes Tauchrohr)

Zeit-Alarm:

Läuft ein Motor länger als 1 Minute wird der zweite Motor zugeschaltet, die rote Alarm-LED leuchtet, diese bleibt bestehen bis die Störung quitiert wurde, zudem wird während dem Betrieb eine akustische Meldung ausgegeben.

7.2.2 Rücksetzen des Alarms

Wenn das Problem, das einen der oben gezeigten Alarme ausgelöst hat, verschwindet, stoppt die Sirene, die rote Alarm-LED leuchtet jedoch weiterhin bis zum nächsten normalen Zyklus.

Während des Betriebs kann das Alarmsignal mit der Resettaste abgeschaltet werden, die Störung selbst kann jedoch erst komplett zurückgesetzt werden wenn die Anlage den Pumpvorgang beendet hat. Durch das Rücksetzen des Alarms an der Anlage wird auch die Meldung an dem externen Alarmgeber quitiert, so wird vermieden das eine Störung des Betriebs der Anlage übergangen wird. **UNBEDINGT DIE URSACHE DER STÖRUNG ERÖRTERN !**

7.3 OPTIONALER ANSCHLUSS AN EXTERNEN ALARM (SANICOM 2)

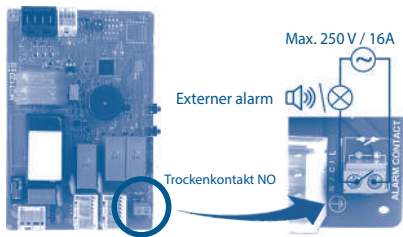

Option eines externen Alarms potentialfreier Kontakt (keine Spannung) NO (normal offen) betätigt durch ein Relais mit max. 250V/16A

Der Alarmkontakt kann verbunden werden mit eine system unter spannung.

Der Kontakt schließt sich, sobald die Station im Alarmmodus ist (außer im Falle von Bereichsalarm) und bleibt geschlossen, solange der Alarm erklingt.

Siehe Anschlussplan auf Seite 66

8. KONTROLLE UND WARTUNG



BEI JEDLICHEN ARBEITEN, DIE ANLAGE UNBEDINGT VON DER STROMVERSORGUNG TRENNEN !

8.1 KONTROLLE

Der Benutzer sollte die Funktion der Abwasserhebeanlage ein Mal pro Monat anhand von mindestens zwei Anfahrzyklen überprüfen.

8.2 WARTUNG

Die Hebeanlage muss regelmäßig von einer qualifizierten Fachperson gewartet werden. Wartungsfrequenzen:

- Alle 3 Monate bei Hebeanlagen in gewerblichen Einrichtungen
- Alle 6 Monaten bei Hebeanlagen in Mehrfamilienhäuser
- Ein Mal pro Jahr bei Hebeanlagen in Privathäusern

Die Wartung sollte folgende Arbeiten beinhalten:

- Überprüfen der Wasserdichtigkeit durch Kontrolle Rohrleitungen am Ein- und Ausgang der Hebeanlage
- Aktivieren der Absperrventile, Überprüfen auf reibungslose Funktion und Wasserdichtigkeit (bei Bedarf schmieren)
- Rückschlagventile öffnen und reinigen, Funktion überprüfen
- Reinigung des Pumpensystems und seiner Anschlüsse, Kontrolle des Flügelrads und des Zerkleinerungssystems (bei Zerkleinerungspumpen)
- Innenreinigung des Sammel tanks
- Sichtkontrolle der elektrischen Schaltschrankfunktionen der Hebeanlage.

Nach Durchführung der Kontrollen die Hebeanlage entsprechend den Anweisungen im Handbuch neu anfahren und prüfen, ob sie korrekt funktioniert.

In den Wartungsberichten sind alle Kontrollen und gegebenenfalls besondere Punkte zu vermerken.

Wenn Mängel festgestellt werden, die nicht zu beheben sind, muss die qualifizierte Wartungs- Fachperson sofort den Benutzer der Hebeanlage informieren.

8.3 WARTUNGSVERTRAG

Den Benutzern wird empfohlen, einen Wartungsvertrag für die regelmäßigen Wartungen und Kontrollen abzuschließen.

9. EINGRIFFE AM GERÄT



BEI JEDLICHEN ARBEITEN, DIE ANLAGE UNBEDINGT VON DER STROMVERSORGUNG TRENNEN !

9.1 ALARM AM GERÄT SANICOM 1

FESTGESTELLTE STÖRUNG	MÖGLICHE URSACHEN	ABHILFEN
Rote Alarm-LED blinkt	• Wasserstands-Erkennungssystem defekt	• SFA-Kundendienst anfordernA
Rote Alarm-LED leuchtet durchgehend	• Luftabzug verstopft • Ablaufrohr verstopft • Pumpe blockiert oder defekt • Rücklaufhöhe oder Einlaufmenge zu hoch	• Prüfen, ob die Luft im Abzugsrohr in beide Richtungen frei zirkuliert • Die Installation inspizieren • SFA-Kundendienst anfordern
LED leuchtet nicht	• Stromausfall • Elektronischer Schaltkreis defekt	• Stromversorgung überprüfen • SFA-Kundendienst anfordern

9.2 ALARM AM STEUERKASTEN DES SANICOM 2

FESTGESTELLTE STÖRUNG	MÖGLICHE URSACHEN	ABHILFEN
Sirene + rote Alarm-LED für allgemeinen Alarm blinkt	• Wasserstands-Erkennungssystem defekt	• SFA-Kundendienst anfordern
Sirene + rote Alarm-LED für allgemeinen Alarm leuchtet durchgehend	• Luftabzug verstopft • Am Gerät sind folgende Probleme aufgetreten: Rohr verstopft, Pumpe(n) blockiert • Es hat einen Stromausfall am Gerät gegeben	• Prüfen, ob die Luft in beiden Richtungen im Abzugsrohr frei zirkuliert • Auf „Handbetrieb“ drücken um das Gerät zurückzusetzen (der Alarm wird abgeschaltet) • SFA-Kundendienst anfordern
Sirene + allgemeine Alarm-LED + gelbe Netzspannungs-LED blinken	• Stromausfall	• Um die Sirene abzuschalten, auf „Handbetrieb“ drücken • Stromversorgung überprüfen • SFA-Kundendienst anfordern

10. EINEN MOTOR STILLLEGEN

Hinweis nur für qualifiziertes und geschulte Personen!

Für den Fall das ein defekter Motor nicht sofort ausgetauscht werden kann, besteht die Möglichkeit den defekten Motor mittels der beiden Schalter auf der Platine der Hebeanlage stillzulegen (P1, P2: Motor 1 und switch 2: für Motor 2).

Durch zuschalten des jeweiligen Switch wird der Motor wieder in Betrieb genommen.

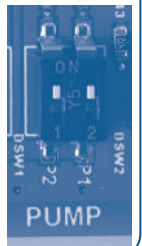

11. EINHALTUNG VON NORMEN

Dieses Gerät entspricht der Norm EN 12050-2 (Abwasserhebeanlagen für fäkalienfreies Abwasser) und der europäischen Niederspannungsrichtlinie.

Die Abwasserhebeanlagen vom Typ Sanicom folgenden einschlägigen Richtlinien entsprechen: EG-Niederspannungsrichtlinie, EMV-Richtlinie, Maschinenrichtlinie.

12. GARANTIEBESTIMMUNGEN

Für das Gerät gilt eine 2jährige Garantie ab Kaufdatum unter Einhaltung der geltenden Normen sowie dieser Montage- und Gebrauchsanweisung.



Jeglicher Schaden am Gerät, der durch die Zerkleinerung von Fremdkörpern wie Watte, Tampons, Damenbinden, Feuchttüchern, Lebensmitteln, Präservativen, Haaren, Metall-, Holz- oder Kunststoffgegenständen oder das Abpumpen von Flüssigkeiten wie Lösungsmittel oder Öl verursacht wurde, fällt nicht unter die Garantie.

1. SICUREZZA

1.1 IDENTIFICAZIONE DEGLI AVVISI

Significato	
PERICOLO	Questo termine definisce un pericolo derivante da rischi elevati che potrebbero portare alla morte o lesioni gravi, se non evitati.
AVVERTENZA	Questo termine definisce un rischio medio che può portare a lesioni da lievi a gravi se non viene evitato.
ATTENZIONE	Questo termine definisce un rischio medio che può portare a lesioni lievi se non viene evitato.
AVVISO	Questo termine caratterizza i pericoli per la macchina e il suo corretto funzionamento.
	Avvertimento di un pericolo generale. Il pericolo è specificato dalle indicazioni fornite nella tabella.
	Questo simbolo indica, i pericoli insiti alla tensione elettrica e fornisce informazioni sulla protezione contro la sovratensione.

1.2 ASPETTI GENERALI

Questo manuale d'uso e di montaggio contiene istruzioni importanti da seguire durante l'installazione, l'uso e la manutenzione della stazione di sollevamento **Sanicom**. L'osservazione di queste istruzioni è la garanzia di un funzionamento sicuro e impedisce danni fisici e materiali.

Prima di installare e mettere in funzione la stazione di sollevamento, il personale/l'operatore qualificato deve leggere e capire le presenti istruzioni nella loro integralità.

1.3 USO CONFORME

- Utilizzare la stazione di sollevamento esclusivamente nei campi di applicazione descritti nella documentazione.
- La stazione di sollevamento può essere fatta funzionare solo in perfette condizioni tecniche.
- La stazione di sollevamento deve pompare esclusivamente i liquidi descritti nella documentazione.
- La stazione di sollevamento non deve mai funzionare senza alcun liquido pompato.
- Non superare mai i limiti d'utilizzo definiti nella documentazione.
- Non utilizzare la stazione di sollevamento parzialmente montata.
- La stazione di sollevamento può essere utilizzata

in modo sicuro solo se usata come previsto (secondo queste istruzioni).

1.4 QUALIFICHE E FORMAZIONE DEL PERSONALE

La messa in funzione e la manutenzione dell'apparecchio devono essere eseguite da professionisti qualificati. Fare riferimento alla norma di installazione EN 12056-4.

1.5 ISTRUZIONI DI SICUREZZA PER LA MANUTENZIONE, L'ISPEZIONE E L'INSTALLAZIONE

- Ogni manomissione o modifica della stazione di sollevamento annullerà la garanzia.
- Utilizzare esclusivamente pezzi originali e riconosciuti dal fabbricante. L'utilizzo di altri pezzi annullerà la responsabilità del fabbricante per ogni eventuale danno ivi derivante.
- Prima di lavorare sulla stazione di sollevamento, spegnerla e staccare la spina dalla presa di corrente.
- È necessario seguire la procedura di spegnimento della stazione di sollevamento descritta nel presente manuale per l'uso.
- Questo manuale per l'uso deve sempre essere disponibile sul sito in modo da poter essere consultato dal personale qualificato e dall'operatore.
- L'operatore deve assicurarsi che tutti i lavori di manutenzione, ispezione e installazione siano eseguiti da personale qualificato, autorizzato e abilitato che abbia studiato queste istruzioni per l'uso e l'installazione.
- Le stazioni di sollevamento che scaricano sostanze nocive per la salute devono essere pulite. Prima della rimessa in funzione, è necessario osservare le istruzioni per la messa in funzione (vedere **5. Messa in servizio**).
- Tenere le persone non autorizzate (ad esempio i bambini) lontano dalla stazione di sollevamento.
- Osservare tutte le istruzioni di sicurezza e le istruzioni di queste istruzioni per l'uso e l'installazione.

1.6 RISCHI E CONSEGUENZE DEL MANCATO RISPETTO DELLE ISTRUZIONI DEL MANUALE PER L'USO

L'inosservanza di questo manuale d'uso e di montaggio si traduce nella perdita dei diritti di garanzia, danni e interessi.

2. TRASPORTO, STOCCAGGIO PROVVISORIO, RESO, SMALTIMENTO

2.1 ISPEZIONE AL RICEVIMENTO

- Al ricevimento dei beni, controllare la condizione dell'imballaggio della stazione di sollevamento.
- In caso di danni, annotarli in dettaglio e notificarli immediatamente per iscritto al rivenditore.

2.2 TRASPORTO

PERICOLO	
	<p>Caduta della stazione di sollevamento. Rischio di lesioni se la stazione di sollevamento è fatta cadere!</p> <p>⇒ Osservare il peso indicato. ⇒ Non appendere la stazione di sollevamento dal cavo di alimentazione. ⇒ Utilizzare mezzi di trasporto adeguati.</p>

- Tenere la stazione di sollevamento orizzontale durante la sua movimentazione.
- Scegliere mezzi di trasporto idonei a seconda della tabella ponderale :

	Peso lordo
Sanicom 1	11,5 kg
Sanicom 2	25 kg

- La stazione di sollevamento è stata ispezionata per assicurarsi che non vi siano danni dovuti al trasporto.

2.3 STOCCAGGIO PROVVISORIO

- Conserver dans un lieu frais, à l'abri de la lumière, sec et protégé du gel.
- La station doit être maintenue à l'horizontale.
- In caso di messa in funzione dopo un periodo prolungato di immagazzinamento, adottare le seguenti precauzioni per assicurare l'installazione della stazione di sollevamento :

AVVISO



Aperture e punti di giunzione umidi, sporchi o danneggiati.

Perdite o danni alla stazione di sollevamento!
⇒ Al momento dell'installazione pulire le aperture ostruite della stazione di sollevamento.

2.4 SMALTIMENTO A FINE VITA



L'apparecchio non deve essere smaltito come un rifiuto domestico, ma deve essere conferito in un punto di riciclo per apparecchiature elettriche. I materiali e i componenti dell'apparecchio sono riutilizzabili. Lo smaltimento dei rifiuti elettrici ed elettronici, il riciclo e il recupero di qualsiasi forma di dispositivi usati contribuisce alla preservazione dell'ambiente.

3. DESCRIZIONE

3.1 APPLICAZIONE

Sanicom è una stazione di sollevamento progettata per scaricare le acque reflue provenienti da lavatrici, lavastoviglie, docce o vasche, a uso privato o commerciale (ristoranti, negozi di parrucchiere, mense, ecc.). Sanicom è in grado di ricevere acque a temperature elevate.

Per usufruire del massimo livello di prestazioni, sicurezza e affidabilità da esso offerte, rispettate scrupolosamente tutte le regole d'installazione e di manutenzione descritte nel presente manuale.

Limiti di applicazione:

I seguenti liquidi e le seguenti sostanze non sono autorizzate:

- Materiali solidi, fibre, catrame, sabbia, cemento, cenere, carta molto ruvida, asciugamani, salviette, cartone, pietrisco, spazzatura, scarti di macello, oli, grassi, ecc.
- Acque reflue contenenti materia fecale (acque nere),
- Acque reflue contenenti sostanze nocive (ad esempio rifiuti grassi non trattati dei ristoranti). Pompate questi liquidi e queste sostanze richiede il montaggio di un filtro del grasso adeguato.
- Acqua piovana.

Non versare negli apparecchi sanitari collegati al Sanicom prodotti chimici concentrati (acidi, solventi, basi, ossidanti, riduttori, ecc.). A titolo eccezionale può essere ammesso solo lo scarico di prodotti diluiti, seguito da uno sciacquo con acqua chiara.

3.2 PRINCIPIO DI FUNZIONAMENTO

Sanicom 1 contiene 1 pompa. Il serbatoio Sanicom 1 è dotato di 2 tubi pescanti: uno comanda l'avvio del motore, l'altro il sistema di allarme.

Sanicom 2 contiene due pompe indipendenti. Le due pompe funzionano alternativamente per assicurare un funzionamento regolare. In caso di funzionamento in sovraccarico, entrambi i motori funzionano contemporaneamente (o se una pompa non funziona, subentra l'altra).

Il serbatoio Sanicom 2 è dotato di tre tubi pescanti: due dei quali controllano l'attivazione del motore per una doppia sicurezza, e il terzo controlla il sistema d'allarme.

3.3 CARATTERISTICHE TECNICHE

	Sanicom 1	Sanicom 2
Tipo	P 95	R 90
Evacuazione verticale max.	8 m	10 m
Tensione	200-240 V	220-240 V
Frequenza	50-60 Hz	50-60 Hz

	Sanicom 1	Sanicom 2
Max potenza assorbita	750 W	3 000 W
Max intensità assorbita	3,3 A	13 A
Classe elettrica	I	I
Indice di protezione	IP X4	IP X4
Temperatura massima consentita 5 min/ora	90 °C	90°C
Peso lordo	11,5 kg	25 kg

4. INSTALLAZIONE

Il Sanicom va installato conformemente alle norme EN12056-4. La messa in servizio e la manutenzione di questo apparecchio vanno eseguite da un professionista qualificato.

4.1 REGOLAMENTAZIONE

• Il locale tecnico in cui verrà installato il Sanicom deve essere di dimensioni tali da lasciare uno spazio di lavoro di almeno 60 cm attorno all'apparecchio, in modo da facilitare un eventuale intervento di manutenzione. Tale locale deve essere sufficientemente ventilato, disporre di un sistema d'illuminazione protetto dal gelo e non immerso.

• Installare valvole di chiusura (non fornite) all'entrata delle acque di scarico e sul tubo di scarico.

• Il tubo di scarico deve essere concepito in modo da evitare il riflusso dalle fognature. Il riflusso è evitato grazie all'installazione di un tratto incurvato antiritorno situato sopra il livello di riflusso stesso.

Osservazione : Salvo indicazioni locali contrarie, il livello di riflusso corrisponde al livello della rete viaria (strade, marciapiedi; ecc.).

• La stazione deve sempre essere ventilata in modo che il serbatoio sia sempre a pressione atmosferica. La ventilazione deve essere completamente libera e l'aria deve circolare in entrambe le direzioni (nessuna valvola a diaframma installata). Non collegare un VMC (Ventilazione meccanica controllata).

• Il segnale d'allarme è sempre visibile all'utilizzatore (se necessario utilizzare un interruttore d'allarme esterno). Se necessario, utilizzare un contattore di allarme esterno (vedi **7.3 Opzione di collegamento a un allarme esterno (Sanicom2)**) o la centralina di allarme con cavo opzionale SFA.

4.2 IMPOSTAZIONE

Montare la stazione di sollevamento sul suolo sgombro e metterla a livello con una livella a bolla.

Per evitare che la stazione di sollevamento si sposti, fissarla al suolo utilizzando il kit di montaggio in dotazione.

4.3 COLLEGAMENTO IDRAULICO

PERICOLO



⇒ La stazione di sollevamento non deve essere utilizzata come un punto di controllo dei tubi.

⇒ Puntellare i tubi a monte della stazione di sollevamento. Effettuare i raccordi senza vincoli.

⇒ Utilizzare mezzi adeguati per compensare l'espansione termica delle tubature.

4.3.1 Raccordo di entrata

IMPORTANTE

Si raccomanda di montare delle valvole di non ritorno e di intercettazione sui tubi di ingresso. Queste devono essere montate in modo da non ostacolare lo smontaggio della stazione di sollevamento.

Selezionare le aperture di raccordo da utilizzare.

Tagliare l'estremità corrispondente con un seghetto.

La tubazione è supportata.

Tutti i raccordi devono prevenire la propagazione del rumore ed essere flessibili.

4.3.2 Raccordo dello scarico

AVVISO



Montaggio non corretto del tubo di scarico.

Perdite e allagamento del locale di installazione!

⇒ La stazione di sollevamento non deve essere utilizzata come un punto di controllo delle tubature.

⇒ Non collegare altri tubi di drenaggio al tubo di scarico.

Sanicom 1: l'uscita di scarico incorpora una valvola di non ritorno ed è dotata di un manicotto di Ø 32 mm.

Sanicom 2: l'uscita di scarico di ogni motore incorpora una valvola di non ritorno. Sono uniti da un manicotto a Y di Ø 50 mm.

Per prevenire il rischio di reflusso d'acqua dalle fognature, installare il tubo di scarico in un «anello», in modo che la sua base sia nel punto più alto e si trovi sopra il livello di riflusso.

Montare una valvola di chiusura dietro alla valvola di non ritorno.

4.3.3 Ventilazione

Conformemente alla raccomandazioni della norma EN 12050-1, la stazione di sollevamento deve essere aerata da sopra il tetto. Essa deve sempre essere ventilata in modo che il serbatoio sia sempre a pressione atmosferica. La ventilazione deve essere completamente libera e l'aria deve circolare in entrambe le direzioni (nessuna valvola a diaframma installata).

AVVISO



Ventilazione insufficiente.

Rischio che la stazione di sollevamento non funzioni!
 ⇒ Non collegare un VMC (ventola estrazione dell'aria).
 ⇒ La ventilazione deve rimanere libera.
 ⇒ Non ostruire l'uscita di ventilazione.
 ⇒ Non installare una valvola di aspirazione dell'aria (valvola a diaframma).

Collegare il tubo di ventilazione DN50 verticalmente all'apertura di ventilazione con dei raccordi flessibili. Il collegamento deve essere a tenuta di odori.

Il tubo di ventilazione non deve essere collegato al tubo di ventilazione di un filtro del grasso.

4.4 COLLEGAMENTO ELETTRICA



Effettuare il collegamento alla rete elettrica solo dopo aver terminato l'allacciamento idraulico.

PERICOLO



Esecuzione dei collegamenti elettrici effettuati da una persona non qualificata.

Rischio di morte per elettrocuzione!
 ⇒ Il collegamento elettrico deve essere eseguito da un elettricista qualificato e abilitato.
 ⇒ L'impianto elettrico deve rispondere agli standard vigenti nel paese interessato.

AVVISO



Errata tensione di alimentazione.

Danno alla stazione di sollevamento!
 ⇒ La tensione di alimentazione non deve differire di oltre il 6% della tensione nominale specificata sulla targhetta.

L'alimentazione elettrica deve essere di classe 1. L'apparecchio deve essere collegato a una cassetta di giunzione con messa a terra. Il circuito di alimentazione elettrica deve essere protetto da un disgiuntore differenziale ad elevata sensibilità da 30 mA. Questo collegamento deve essere utilizzato esclusivamente per l'alimentazione elettrica di **Sanicom**. Se il cavo dell'apparecchio è danneggiato, deve essere sostituito dal fabbricante o dal servizio di assistenza postvendita per evitare rischi per gli utilizzatori.

5. MESSA IN SERVIZIO

Una volta che sono stati fatti i collegamenti idraulici ed elettrici, controllare che i collegamenti siano stagni all'acqua lasciando che l'acqua scorra successivamente attraverso ogni ingresso usato. Accertarsi che l'unità funzioni correttamente.

6. UTILIZZO

In caso di interruzione di corrente, interrompere lo scorrimento d'acqua sugli apparecchi collegati al Sanicom.

In caso di scarico di effluenti grassi, è fondamentale l'impiego di un serbatoio di sgrassatura.

AVVERTENZA



Superficie del motore calda.

Rischio di lesioni!
 ⇒ Non toccare mai la superficie dell'alloggiamento del motore senza equipaggiamento protettivo.

Limite di uso

PERICOLO



Limiti di pressione e temperatura superati.

Perdita di liquidi caldi o tossici!
 ⇒ Rispettare le specifiche operative descritte nella documentazione.
 ⇒ Evitare di far funzionare la pompa con la valvola chiusa.
 ⇒ Il funzionamento a secco, senza liquidi, deve essere evitato.

Quando in uso, osservare i seguenti parametri e valori:

Parametro	Valore
Portata	Non superare (tutti gli apparecchi insieme) l'80% della portata indicata sulla curva (vedi istruzioni allegate)
Temperatura max. consentita del liquido	90°C quando pompato 5 minuti max.
Temperatura ambiente max.	50°C
pH	4-10

7. FUNZIONAMENTO DELLA TASTIERA/ SCATOLA DI CONTROLLO

7.1 SANICOM' 1: FUNZIONAMENTO DELLA TASTIERA DI CONTROLLO

LED :
 - Verde: Alimentato
 - Rosso: Allarme

PULSANTE:
 Attivazione manuale del motore
 Reset dell'allarme

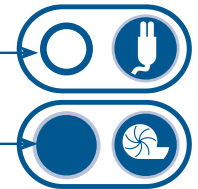

7.1.1 Allarmi generali

Allarmi di alimentazione:

Se il LED è spento, non c'è alimentazione elettrica.

Allarme di livello:

Se il livello dell'acqua all'interno dell'apparecchio è anormalmente alto, il micro-interruttore di livello alto del tubo pescante attiverà il motore e il LED dell'allarme si accende di rosso. Se questo LED lampeggia di rosso, indica un problema di rilevamento per il normale livello dell'acqua (tubo pescante lungo).

Allarme di tempo:

Se il motore funziona in modo continuo per più di 1 minuto, si accende il LED rosso di allarme.

7.1.2 Allarme di reset

Il pulsante sulla tastiera consentirà solo di spegnere il LED rosso (diventerà verde) se il problema che ha provocato l'allarme è stato risolto. Consente anche di arrestare il segnale acustico dal controllo remoto dell'allarme.

7.2 SANICOM' 2 : FUNZIONAMENTO DELLA SCATOLA DI CONTROLLO REMOTO

LED giallo:
 alimentazione di rete

LED rosso:
 allarme

Attivazione manuale
 Motore 1

Attivazione manuale
 Motore 2

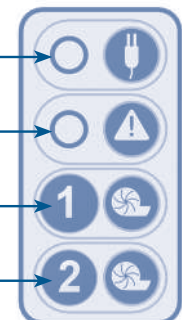

7.2.1 Allarmi generali

Allarme di alimentazione:

In caso di guasto di alimentazione (o quando si stacca l'apparecchio): scatta il segnalatore acustico + si accende il LED rosso di allarme + il LED giallo di rete lampeggia.

Allarme di livello:

Se il livello dell'acqua all'interno dell'apparecchio è anormalmente alto: scatta il segnalatore acustico + si accende il LED rosso di allarme + si avviano entrambi i motori. Se questo LED lampeggia di rosso, indica un problema di rilevamento per il normale livello di acqua (tubo pescante lungo).

Allarme temporaneo:

Se uno dei due motori funziona per più di 1 minuto: scatta il segnalatore acustico + si accende il LED rosso di allarme + si avvia l'altro motore.

7.2.2 Reset dell'allarme generale

Se il problema che ha attivato uno degli allarmi di cui sopra sparisce, la sirena si interrompe ma il led rosso d'allarme resta acceso fino al ciclo normale successivo.

Uno dei due tasti della tastiera arresterà il segnalatore acustico in tutti i casi, ma spegnerà il LED rosso solo se il problema che ha fatto scattare l'allarme è stato risolto. Anche gli allarmi dalla scatola remota rimangono attivi finché il problema non è stato risolto. Questo evita che il sistema sia lasciato inavvertitamente in uno stato difettoso.

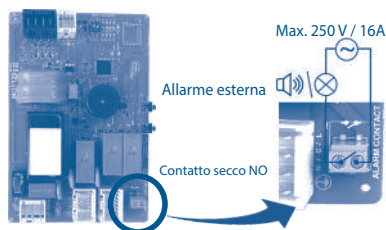
7.3 OPZIONE DI COLLEGAMENTO A UN ALLARME ESTERNO (SANICOM2)

Opzione di esternalizzazione del segnale d'allarme. Contatto secco (senza tensione) NO (normally open) attuato da un relè.

Il contatto allarme può essere collegato a un sistema alimentato.

Il contatto si chiude non appena la stazione è in modalità allarme (tranne nel caso d'allarme area) e rimane chiuso fintanto che l'allarme suona.

Vedi lo schema di connessione a pagina 66.

8. ISPEZIONE E MANUTENZIONE**SCOLLEGARE L'ALIMENTAZIONE ELETTRICA PRIMA DI INTERVENIRE SULL'APPARECCHIO !****8.1 ISPEZIONE**

Il corretto funzionamento della stazione di sollevamento delle acque reflue deve essere controllato dall'utente una volta al mese osservando almeno due cicli di avviamento.

8.2 MANUTENZIONE

La stazione di sollevamento deve ricevere regolare manutenzione da un tecnico qualificato. Intervalli previsti:

- Ogni 3 mesi per stazioni di sollevamento installate in locali commerciali
- Ogni 6 mesi per stazioni di sollevamento installate in edifici collettivi
- Una volta all'anno per stazioni di sollevamento installate in singole abitazioni

Durante la manutenzione, bisogna fare quanto segue:

- a) Controllare la tenuta delle connessioni controllando le tubazioni da e verso la stazione di sollevamento
- b) Attivare le valvole a saracinesca, controllarne il regolare funzionamento e la tenuta (applicare grasso, se necessario)
- c) Aprire e pulire il sistema di valvole di non ritorno, controllarne il corretto funzionamento
- d) Pulire il sistema di pompaggio e le sue connessioni, controllare il girante e il sistema di taglio (per macerazione delle pompe)
- e) Pulire l'interno del serbatoio di raccolta
- f) Controllare visivamente le funzioni della scatola di controllo elettrica della stazione di sollevamento

Una volta effettuati i controlli, riavviare la stazione di sollevamento in conformità con le istruzioni del manuale per controllarne il corretto funzionamento.

Dovrebbe essere rilasciato un rapporto con i dettagli dei controlli e di eventuali punti rimarchevoli

Se sono stati trovati problemi che non possono essere risolti, il tecnico qualificato incaricato dei lavori di manutenzione deve informare immediatamente l'utente della stazione di sollevamento.

8.2.1 3/ Contratto di manutenzione

Si consiglia agli utenti di sottoscrivere un contratto di manutenzione per la regolare manutenzione e controllo.

9. INTERVENTI**SCOLLEGARE L'ALIMENTAZIONE ELETTRICA PRIMA DI INTERVENIRE SULL'APPARECCHIO !****9.1 ALLARME SULL'APPARECCHIO SANICOM 1**

ANOMALIA RILEVATA	POSSIBILI CAUSE	SOLUZIONI
LED rosso di allarme lampeggiante	<ul style="list-style-type: none"> • Sistema di rilevamento del livello di acqua difettoso 	<ul style="list-style-type: none"> • Consultare il servizio assistenza SFA
LED rosso di allarme fisso	<ul style="list-style-type: none"> • Tubo di aerazione ostruito • Scarico ostruito • Pompa ostruita o guasta • Scarico troppo alto o afflusso eccessivo 	<ul style="list-style-type: none"> • Verificare che l'aria fluisca liberamente in entrambe le direzioni nel tubo di aerazione • Rivedere l'installazione • Consultare il servizio assistenza SFA
LED spento	<ul style="list-style-type: none"> • Interruzione dell'alimentazione • Circuito stampato difettoso 	<ul style="list-style-type: none"> • Verificare l'impianto elettrico • Consultare il servizio assistenza SFA

9.2 ALLARME SULLA SCATOLA DI CONTROLLO DI SANICOM 2

ANOMALIA RILEVATA	POSSIBILI CAUSE	SOLUZIONI
Sirena + LED rosso di allarme generale lampeggiante	<ul style="list-style-type: none"> • Sistema di rilevamento del livello dell'acqua difettoso 	<ul style="list-style-type: none"> • Consultare il servizio assistenza SFA
Sirena + LED di allarme generale fisso	<ul style="list-style-type: none"> • Tubo di aerazione ostruito • L'apparecchio ha riscontrato il seguente problema: tubo ostruito, pompa/e ostruita/e • L'apparecchio ha riscontrato un guasto dell'alimentazione 	<ul style="list-style-type: none"> • Verificare che l'aria fluisca liberamente in entrambe le direzioni nel tubo di aerazione • Premere il pulsante di avviamento manuale per resettare l'apparecchio (allarme spento) • Consultare il servizio assistenza SFA
Sirena + LED dell'allarme generale + LED giallo di rete lampeggiante	<ul style="list-style-type: none"> • Interruzione dell'alimentazione di rete 	<ul style="list-style-type: none"> • Per arrestare il segnalatore acustico, premere il pulsante Forza avvio • Verificare l'impianto elettrico • Consultare il servizio assistenza SFA

10. MONTAGGIO**ISTRUZIONI RISERVATE ESCLUSIVAMENTE A PROFESSIONISTI QUALIFICATI**

Se non si riesce a far funzionare correttamente uno dei motori, l'uso di quel motore può essere "disattivato" impostando l'interruttore corrispondente sulla scheda (P1, P2: interruttore 1 e 2 per motori 1 e 2).

Il motore così "disattivato" può essere rimosso. L'unità funziona sull'altro motore.

**11. CONFORMITÀ ALLA NORMA**

Questo apparecchio è conforme alla norma EN 12050-2 (Stazione di sollevamento per acque reflue senza feci) del regolamento sui prodotti da costruzione, nonché alle direttive europee Bassa tensione, Compatibilità elettromagnetica e Macchine.

12. GARANZIA



2 anni di garanzia a partire dalla data di acquisto subordinata alla corretta installazione e al corretto uso.



Qualsiasi danno causato all'apparecchio dai corpi estranei come cotone, assorbenti, salviette igieniche, fazzoletti, prodotti alimentari, preservativi, capelli, oggetti metallici, in legno o plastica, o il pompaggio di liquidi come solventi o oli non rientra nell'ambito della garanzia.

1. SEGURIDAD

1.1 IDENTIFICACIÓN DE LOS AVISOS

Significado	
PELIGRO	Este término define un peligro de alto riesgo que, si no se evita, puede provocar la muerte o heridas graves.
ADVERTENCIA	Este término define un peligro de riesgo medio que puede provocar heridas leves o graves si no se evita.
PRECAUCIÓN	Este término define un peligro de riesgo medio que puede provocar heridas leves si no se evita.
AVISO	Este término define un peligro que, si no se tiene en cuenta, puede provocar un riesgo para la máquina y su funcionamiento.
	Este símbolo identifica peligros generales. El peligro se especifica mediante las indicaciones que figuran en la tabla.
	Este símbolo identifica peligros inherentes a la tensión eléctrica y da información sobre la protección contra la tensión eléctrica.

1.2 ASPECTOS GENERALES

Este manual de funcionamiento y montaje incluye instrucciones importantes que debe respetar durante la instalación, el uso y el mantenimiento de la estación de bombeo **Sanicom**. El cumplimiento de estas instrucciones garantiza un funcionamiento seguro y evitará daños corporales y materiales. Respete las instrucciones de seguridad de todos los apartados.

Antes de instalar y poner en funcionamiento la estación de bombeo, el personal cualificado/ el explotador correspondiente debe leer y comprender estas instrucciones de uso.

1.3 USO CONFORME

- Utilice la estación de bombeo solo en los campos de aplicación descritos en esta documentación.
- La explotación de la estación de bombeo solo debe realizarse en un estado técnicamente irreprochable.
- La estación de bombeo solo debe bombear los líquidos descritos en esta documentación.
- La estación de bombeo no debe funcionar sin líquido bombeado.
- No rebase en ningún caso los límites de uso definidos en la documentación.

- No haga funcionar la bomba parcialmente montada. El funcionamiento seguro de la bomba sólo está garantizado si se utiliza de acuerdo con estas instrucciones.

1.4 CUALIFICACIÓN Y FORMACIÓN DEL PERSONAL

La puesta en funcionamiento y el mantenimiento de este aparato deben realizarse por un profesional cualificado. Por favor, consulte la norma de instalación EN 12056-4.

1.5 INSTRUCCIONES DE SEGURIDAD PARA LOS TRABAJOS DE MANTENIMIENTO, INSPECCIÓN Y MONTAJE

Cualquier transformación o modificación de la estación de bombeo anulará la garantía.

- Use únicamente piezas originales o piezas autorizadas por el fabricante. El uso de otras piezas puede cancelar la responsabilidad del fabricante en cuanto a los daños resultantes.
- Antes de trabajar en la estación de bombeo, apáguela y desconecte el enchufe eléctrico de la estación de bombeo.
- Es obligatorio respetar el procedimiento de detención de la estación de bombeo descrito en este manual de funcionamiento.
- El operador debe asegurarse de que todos los trabajos de mantenimiento, inspección e instalación sean realizados por personal cualificado, autorizado y que haya estudiado estas instrucciones de funcionamiento e instalación.
- Las estaciones de elevación que descargan medios nocivos para la salud deben ser limpiadas. Antes de volver a poner en funcionamiento la unidad, deben respetarse las instrucciones de puesta en marcha (véase **5. Puesta en servicio**).
- Mantenga a las personas no autorizadas (por ejemplo, niños) alejadas de la estación de elevación.
- Respete todas las instrucciones de seguridad y las indicaciones de estas instrucciones de uso e instalación.

Este manual de funcionamiento siempre debe estar disponible en el emplazamiento para que el personal cualificado y el explotador puedan consultarlo.

El explotador debe conservar este manual de funcionamiento.

1.6 CONSECUENCIAS Y RIESGOS EN CASO DE INCUMPLIMIENTO DEL MANUAL DE FUNCIONAMIENTO

El incumplimiento del manual de funcionamiento y montaje da lugar a pérdidas de los derechos de garantía y de daños y perjuicios.

2. TRANSPORTE, ALMACENAMIENTO TEMPORAL, ELIMINACIÓN

2.1 CONTROL EN LA RECEPCIÓN

- Al recibir la mercancía, revise el estado del embalaje de la estación de bombeo.
- En caso de deterioro, compruebe el daño exacto e informe al distribuidor inmediatamente por escrito.

2.2 TRANSPORTE

PELIGRO



Caída de la estación de bombeo.

¡Riesgo de heridas por la caída de la estación de bombeo!

- ⇒ Respete los pesos indicados.
- ⇒ No cuelgue nunca del cable eléctrico la estación de bombeo.
- ⇒ Utilice los medios de transporte adecuados.

- Transporte la estación de bombeo siempre en posición horizontal.
- Seleccione el medio de transporte adecuado según la tabla de pesos:

	Peso bruto
Sanicom 1	11,5 kg
Sanicom 2	25 kg

- Compruebe que no haya daños ocasionados por el transporte.

2.3 ALMACENAMIENTO TEMPORAL

- Almacene en un lugar fresco, oscuro, seco y libre de heladas.
- La estación debe mantenerse horizontal.
- Si se pone en funcionamiento tras un periodo de almacenamiento prolongado, tome las siguientes precauciones para asegurar la instalación de la estación de bombeo:

AVISO



Orificios y juntas húmedos, sucios o dañados.

¡Fugas o daños en la estación de bombeo!

- ⇒ Despeje los orificios obturados de la estación de bombeo en el momento de la instalación..

2.4 ELIMINACIÓN



Este aparato no puede desecharse con otros residuos domésticos. Debe trasladarse a un punto de reciclaje para equipos eléctricos. Sus materiales y componentes son reutilizables. La eliminación de residuos eléctricos y electrónicos, el reciclaje y cualquier forma de valorización de los dispositivos utilizados contribuyen a la preservación de nuestro medio ambiente.

3. DESCRIPCIÓN

3.1 APLICACIÓN

Sanicom es una estación elevadora diseñada para evacuar las aguas grises que provienen de los fregaderos, lavadoras, lavavajillas, duchas o bañeras de uso privado o comercial (restaurantes, peluquerías, comedores, etc.). **Sanicom** puede bombear aguas calientes.

Sanicom se beneficia de un alto nivel de rendimiento, de seguridad y fiabilidad en la medida en que se cumplan escrupulosamente todas las normas de instalación y de mantenimiento descritas en las especificaciones.

Límites de aplicación: líquidos bombeados no autorizados

Están prohibidos los siguientes líquidos y sustancias:

- Materias sólidas, fibras, alquitrán, arena, cemento, cenizas, papel grueso, papel secamanos, toallitas, cartón, escombros, basura, desechos de matadero, aceites, grasas, etc.
- Aguas residuales de los inodoros, los excrementos.
- Aguas residuales con sustancias dañinas (por ejemplo, aguas grasas no tratadas procedentes de restaurantes). La impulsión de estas requiere la instalación de un separador de grasa adaptado.
- Aguas pluviales.

No arroje a los dispositivos sanitarios conectados a **Sanicom** productos químicos concentrados (ácidos, disolventes, material de base, oxidantes, agentes reductores, etc...). Únicamente la evacuación de productos diluidos, seguido de un aclarado con agua limpia, puede ser admitido excepcionalmente.

3.2 PRINCIPIO DE FUNCIONAMIENTO

Sanicom 1 contiene 1 bomba. El depósito **Sanicom 1** está equipado con dos tubos de inmersión: uno controla el funcionamiento del motor y el otro, el sistema de alarma.

Sanicom 2 contiene dos bombas independientes. Ambas bombas funcionan de forma alternada para asegurar una evacuación regular. En caso de sobrecarga, ambos motores funcionan simultáneamente (o si falla una de las bombas, la otra la reemplaza).

El depósito **Sanicom 2** está equipado con tres tubos de inmersión, dos de ellos controlan la activación del motor para doble seguridad y el tercero controla el sistema de alarma.

3.3 DATOS TÉCNICOS

	Sanicom 1	Sanicom 2
Tipo	P 95	R 90
Evacuación vertical máx.	8 m	10
Tensión	200-240 V	220-240 V
Frecuencia	50-60 Hz	50-60 Hz
Máxima potencia absorbida	750 W	3 000 W
Máxima intensidad absorbida	3,3 A	13 A
Clase eléctrica	I	I
Índice de protección	IP X4	IP X4
Temperatura máxima, permitida 5 min/h	90 °C	90°C
Peso bruto	11,5 kg	25 kg

4. INSTALACIÓN

La instalación de **Sanicom** debe efectuarse conforme a las normas EN12056-4. La puesta en servicio y el mantenimiento de este aparato deben ser realizados por un profesional cualificado.

4.1 REGLAMENTACIÓN

- El local técnico donde se instale **Sanicom** deberá tener la dimensión suficiente para permitir un espacio de trabajo de 600 mm como mínimo en torno al dispositivo para facilitar un posible mantenimiento. Este local debe estar iluminado y suficientemente ventilado y no sumergible y protegido contra la helada.

- Deben instalarse válvulas de aislamiento (no suministradas) en las entradas de las aguas residuales así como en el conducto de evacuación.

- El conducto de evacuación debe estar diseñado para evitar cualquier reflujo de los desagües. El reflujo se evita gracias a la instalación de un bucle antirretorno situado encima del nivel del reflujo.

Importante : A no ser que existan indicaciones locales que indiquen lo contrario, el nivel de reflujo corresponde al nivel de la vía (carreteras, aceras...).

- La estación de bombeo debe estar ventilada obligatoriamente para que la cuba esté siempre a la presión atmosférica. La ventilación debe ser totalmente libre y el aire debe circular en los dos sentidos (no hay que instalar válvulas de membrana). No conectar a la VMC.

- La alarma siempre está visible para el usuario. Si es necesario, utilice un interruptor de alarma externa (véase **7.3 Posibilidad de conexión a una alarma externa (Sanicom 2)**) o la caja de alarma con cable SFA (se vende como opción).

4.2 COLOCACIÓN

Coloque la estación de elevación en el suelo y ponerlo a nivel con un nivel de burbuja.

Para excluir todo riesgo de flotación de la estación de bombeo, fíjela sobre el suelo con ayuda del kit de montaje suministrado.

4.3 CONEXIÓN HIDRÁULICA

PELIGRO



- ⇒ La estación de bombeo no debe servir de punto de apoyo de las tuberías.
- ⇒ Apoyar las tuberías de la parte superior de la estación de bombeo. Realizar las conexiones sin restricciones.
- ⇒ Compensar la dilatación térmica de las tuberías con los medios adecuados.

4.3.1 Entrada

IMPORTANTE

Se recomienda la instalación de válvulas antirretorno y de retención en las tuberías de entrada. Estas deben montarse de modo que impidan el desmontaje de la estación de bombeo.

- Escoja los puertos de conexión que utilizará.
- Corte con sierra el extremo de las partes salientes correspondientes. La tubería se apoya en la construcción. Todas las conexiones de tuberías deben ser flexibles y evitar la propagación del ruido.

4.3.2 Evacuación

AVISO



Instalación incorrecta de la tubería de descarga.

- ¡Fugas e inundación del local de instalación!
- ⇒ La estación de bombeo no debe servir de punto de apoyo de las tuberías.
- ⇒ No conecte otras tuberías de evacuación a la tubería de descarga.

Sanicom 1: la salida de descarga incorpora una válvula antirretorno y está provista de un manguito de Ø 32 mm.

Sanicom 2: la salida de descarga de cada motor incorpora una válvula antirretorno. Se unen mediante un manguito en Y de Ø 50 mm.

Para prevenir el riesgo de reflujo de las aguas del colector, instale la tubería de descarga en «bucle» de forma que su base, en el punto superior, esté situada por encima del nivel de reflujo.

Instale una válvula de retención tras la la válvula antirretorno.

4.3.3 Ventilación

Según las recomendaciones de la norma EN 12050-1 deben estar provistas de ventilación con salida sobre el techo. La estación de bombeo debe estar ventilada obligatoriamente para que la cuba esté siempre a la presión atmosférica. La ventilación debe ser totalmente libre y el aire debe circular en los dos sentidos (no hay que instalar válvulas de membrana). No conectar a la VMC.

AVISO

Ventilación insuficiente.

¡Riesgo de avería de la estación de bombeo!

- ⇒ La ventilación debe estar libre.
- ⇒ No tape la salida de ventilación.
- ⇒ No instale una válvula de admisión de aire (válvula de membrana).
- ⇒ No conectar a una VMC (extracción de aire)

Conecte la línea de ventilación DN50 en vertical en el orificio de ventilación, mediante el manguito flexible. La conexión debe ser estanca a los olores.

El conducto de ventilación no debe conectarse al conducto de ventilación lateral llevado por un separador de grasa.

4.4 CONEXIÓN ELÉCTRICA

Efectuar la conexión eléctrica sólo una vez llevados a cabo todas las conexiones definitivas.

PELIGRO

Trabajos de conexión eléctrica realizados por personal no cualificado.

- ¡Peligro de muerte por descarga eléctrica!
- ⇒ La conexión eléctrica debe realizarse por un electricista calificado y habilitado.
- ⇒ La instalación eléctrica debe adecuarse a las normas vigentes en el país.

AVISO

Tensión de alimentación incorrecta.

- ¡Daños en la instalación de la estación de bombeo!
- ⇒ La tensión de alimentación no debe diferir de más del 6 % de la tensión nominal indicada en la placa informativa.

La alimentación debe ser de clase 1. El aparato debe conectarse a un cuadro eléctrico conectado a tierra. El circuito de alimentación debe estar protegido por un disyuntor diferencial de alta sensibilidad de 30 mA. Esta conexión debe servir exclusivamente para la alimentación de **Sanicom**. Si el cable del aparato está dañado, el fabricante o el servicio posventa debe cambiarlo para evitar cualquier peligro.

5. PUESTA EN SERVICIO

Una vez efectuadas las conexiones hidráulicas y eléctricas, verifique la estanqueidad de las conexiones dejando fluir el agua sucesivamente por cada entrada utilizada. Asegúrese del buen funcionamiento de la bomba.

6. UTILIZACIÓN

En caso de corte de corriente, detenga cualquier fuga de agua sobre los dispositivos conectados a Sanicom.

En caso de evacuación de efluentes grasos, debe usar un tanque desengrasante.

ADVERTENCIA

Superficie del motor caliente.

- Riesgo de lesiones.
- ⇒ No toque nunca la superficie de la carcasa del motor sin equipo de protección.

Límite de uso

PELIGRO



Superación de las presiones y temperaturas límite.

- ¡Salida de líquido bombeado muy caliente o tóxico!
- ⇒ Respete las características de funcionamiento indicadas en la documentación.
- ⇒ Evite que la bomba funcione con la válvula cerrada.
- ⇒ Evite el funcionamiento en seco, sin líquidos.

En funcionamiento, respetar los siguientes parámetros y valores:

Parámetro	Valor
Caudal	No superar (todos los aparatos juntos) el 80% del caudal indicado en la curva (ver instrucciones adjuntas)
Temperatura máxima autorizada del líquido	90°C durante 5 min máx.
Temperatura ambiente máx.	50°C
pH	4-10

7. FUNCIONAMIENTO DEL PANEL DE CONTROL

7.1 SANICOM 1: FUNCIONAMIENTO DEL PANEL DE CONTROL



7.1.1 Alarmas generales

Alarma de red:

Si el LED está apagado, no hay alimentación eléctrica.

Alarma de nivel:

Si el nivel de agua en el aparato es anormalmente alto, el microinterruptor del tubo de inmersión de nivel alto activará el motor y se encenderá el LED de alarma de color rojo. Si este LED parpadea de color rojo, indica un problema de detección del nivel de agua normal (tubo de inmersión largo).

Alarma de tiempo:

Si el motor funciona de forma continua durante más de 1 minuto, se enciende el LED de alarma rojo.

7.1.2 Alarma de reinicio

El botón del teclado solo permitirá apagar el LED rojo (se volverá verde) si se ha resuelto el problema que activó la alarma.

7.2 SANICOM 2 : FUNCIONAMIENTO DEL PANEL DE CONTROL REMOTO

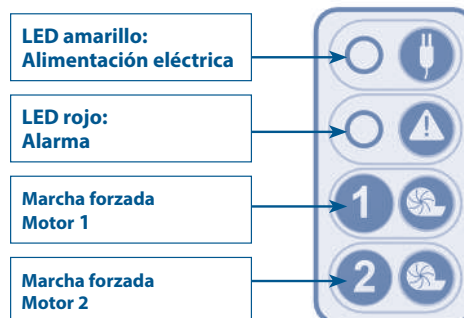

7.2.1 Alarmas generales

Alarma de red:

En caso de corte del suministro eléctrico (o al desconectar el aparato): se activa la alarma sonora + se enciende el LED rojo de alarma + parpadea el LED amarillo de la red eléctrica.

Alarma de nivel:

Si el nivel de agua en el aparato es anormalmente alto: se activa la señal sonora + se enciende el LED rojo de alarma + el motor se pone en

funcionamiento. Si este LED parpadea de color rojo, indica un problema de detección del nivel de agua normal (tubo de inmersión largo).

Alarma de tiempo:

Si uno de los dos motores funciona durante más de 1 minuto: se activa la señal sonora + se enciende el LED de alarma rojo + el otro motor se pone en funcionamiento.

7.2.2 Reinicio de la alarma general

Si desaparece el problema que ha activado una de las alarmas anteriores, la sirena se detiene, pero el led rojo de alarma permanece encendido hasta el ciclo normal siguiente.

Uno de los dos botones del teclado apagará la señal sonora en todos los casos, pero solo apagará el LED rojo si se soluciona el problema que activó la alarma. Las alarmas del panel de control remoto también permanecen activadas hasta que se ha resuelto el problema. Esto evita que el sistema permanezca en fallo sin notarlo.

7.3 POSIBILIDAD DE CONEXIÓN A UNA ALARMA EXTERNA (SANICOM 2)

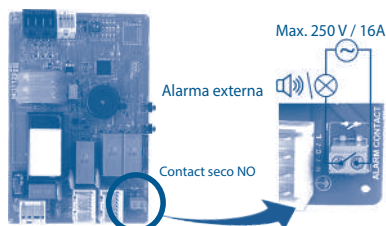

Posibilidad de externalizar la señal de alarma. Contacto seco (sin tensión) NO (normalmente abierto) accionado por un relé.

El conector de la alarma podrá ser conectado a un sistema de energía. Este contacto se cierra cuando la instalación se pone en modo

alarma (salvo alarma de corriente) y sigue cerrado mientras suena la sirena de alarma.

Consulte los diagramas de conexión en la página 66.

8. INSPECCIÓN Y MANTENIMIENTO

8.1 INSPECCIÓN

El usuario debe verificar el funcionamiento correcto de la estación de elevación de aguas residuales una vez por mes durante al menos dos ciclos de arranque.

8.2 MANTENIMIENTO

El mantenimiento de la estación de elevación debe ser efectuado con regularidad por una persona cualificada. Los intervalos deberían ser:

- Cada 3 meses, para las estaciones de elevación instaladas en locales comerciales
- Cada 6 meses, para las estaciones de elevación instaladas en edificios colectivos
- Una vez por año, para las estaciones de elevación instaladas en casas individuales.

Durante el mantenimiento, se debe efectuar lo siguiente:

- Verificar la estanqueidad de los empalmes verificando la tubería hacia y desde la estación de elevación
- Accionar las válvulas de compuerta, verificar su funcionamiento regular y su estanqueidad (lubricar si es necesario)
- Abrir y limpiar el sistema de válvula antirretorno, verificar que funcione correctamente
- Limpiar el sistema de bombeo y sus empalmes, verificar el propulsor y el sistema de corte (para las bombas de trituración)
- Limpiar el interior del depósito de recogida
- Verificar visualmente las funciones de la caja de mando eléctrica de la estación de elevación

Una vez que se hayan efectuado las verificaciones, volver a arrancar la estación de elevación de acuerdo al manual de instrucciones para verificar su correcto funcionamiento.

Se debe efectuar un informe con el detalle las verificaciones y cualquier punto destacado

Si se encuentran disconformidades que no pueden ser resueltas, la persona cualificada a cargo del mantenimiento tiene que informar inmediatamente al usuario de la estación de elevación.

8.3 CONTRATO DE MANTENIMIENTO

Se recomienda a los usuario que establezcan un contrato de mantenimiento para que se efectúe la mantención y verificación del dispositivo con regularidad.

9. GUÍA DE DIAGNÓSTICO DE FALLOS

9.1 ALARMA DEL APARATO SANICOM 1

FALLO DETECTADO	CAUSAS POSIBLES	SOLUCIONES
LED rojo de alarma parpadeante	<ul style="list-style-type: none"> • Fallo del sistema de detección del nivel de agua 	<ul style="list-style-type: none"> • Consulte con el servicio posventa de SFA
LED rojo de alarma fijo	<ul style="list-style-type: none"> • Tubo de ventilación bloqueado • Evacuación bloqueada • Bomba bloqueada o fuera de servicio • Evacuación demasiado alta o exceso de flujo 	<ul style="list-style-type: none"> • Verifique que el aire fluye libremente en ambas direcciones dentro del tubo de ventilación • Revisar la instalación • Consulte con el servicio posventa de SFA
LED apagado	<ul style="list-style-type: none"> • Corte de electricidad • Tarjeta electrónica defectuosa 	<ul style="list-style-type: none"> • Verificar la instalación eléctrica • Consulte con el servicio posventa de SFA

9.2 ALARMA DEL PANEL DE CONTROL DE SANICOM 2

FALLO DETECTADO	CAUSAS POSIBLES	SOLUCIONES
Señal sonora + LED rojo de alarma general parpadeante	<ul style="list-style-type: none"> • Fallo del sistema de detección del nivel de agua 	<ul style="list-style-type: none"> • Consulte con el servicio posventa de SFA
Señal sonora + LED rojo de alarma general fijo	<ul style="list-style-type: none"> • Tubo de ventilación bloqueado • Tubo bloqueado, bomba(s) bloqueada(s) • El aparato ha encontrado un fallo de alimentación 	<ul style="list-style-type: none"> • Verifique que el aire fluye libremente en ambas direcciones dentro del tubo de ventilación • Pulse el botón de arranque manual para poner a cero el aparato (alarma apagada) • Consulte con el servicio posventa de SFA
Señal sonora + LED de alarma general + LED amarillo de red eléctrica parpadeante	<ul style="list-style-type: none"> • Corte red eléctrica 	<ul style="list-style-type: none"> • Para apagar la señal sonora, pulse el botón de Arranque forzado • Verificar la instalación eléctrica • Consulte con el servicio posventa de SFA

10. DESMONTAJE

INSTRUCCIONES RESERVADAS EXCLUSIVAMENTE PARA PROFESIONALES CUALIFICADOS

Si uno de los motores no puede funcionar correctamente, se debe «desactivar» el uso de ese motor ajustando el interruptor correspondiente en la tarjeta electrónica (P1, P2: conmuta 1 y 2 para los motores 1 y 2).

De este modo, el motor «desactivado» puede desmontarse. El aparato funciona con el otro motor.



11. CONFORMIDAD CON LAS NORMAS

Este aparato responde a la norma EN 12050-2 (Estación de recogida de aguas residuales exentas de materias fecales) y a las directivas europeas Baja tensión, EMC y Máquinas.

12. GARANTÍA



Sanicom está garantizado durante 2 años en piezas y mano de obra a reserva de una instalación y de una utilización correctas del dispositivo.



La garantía no se cubrirá ningún daño que se deba a cuerpos extraños tales como algodón, preservativos, compresas higiénicas, toallitas húmedas, comida, pelo, metal, madera u objetos de plásticos. Los disolventes, ácidos y otros productos químicos también pueden dañar el aparato y anularán la garantía.

1. SEGURANÇA

1.1 IDENTIFICAÇÃO DOS AVISOS

Significado	
PERIGO	Este termo define um perigo com riscos elevados que podem conduzir à morte ou a ferimentos graves, caso não seja evitado.
ADVERTÊNCIA	Este termo define um perigo com riscos elevados que podem conduzir a ferimentos graves ou a ligeiros, caso não seja evitado.
ATENÇÃO	Este termo define um perigo com riscos elevados que podem conduzir a ferimentos ligeiros, caso não seja evitado.
AVISO	Este termo caracteriza os perigos para a máquina e o seu bom funcionamento.
	Aviso de um perigo geral. O perigo é indicado pelas indicações dadas na tabela.
	Aviso de perigos devidos à tensão eléctrica e informação sobre a protecção contra a tensão eléctrica.

1.2 INFORMAÇÕES GERAIS

Este manual de serviço e montagem inclui importantes instruções que devem ser respeitadas durante a instalação, funcionamento e manutenção da estação elevatória **Sanicom**. O respeito por estas instruções garante um funcionamento seguro e evita lesões e danos materiais.

Respeite as instruções de segurança de todos os parágrafos.

Antes da instalação e colocação em funcionamento da estação elevatória, o pessoal/técnicos qualificados relevantes devem ler e compreender a totalidade do manual.

1.3 UTILIZAÇÃO CONFORME

- A estação elevatória só deve ser utilizada nos domínios de aplicação descritos no presente documento.
- A estação elevatória só deve ser explorada num estado tecnicamente irrepreensível.
- A estação elevatória só deve evacuar os fluidos descritos na presente documentação.
- A estação elevatória nunca deve funcionar sem fluido para bombear.
- Nunca ultrapassar os limites de utilização definidos na documentação.
- O funcionamento seguro da estação elevatória só é assegurado se for utilizado como previsto (de acordo com estas instruções).

1.4 QUALIFICAÇÃO E FORMAÇÃO DO PESSOAL

A colocação em funcionamento e a manutenção deste aparelho devem ser efetuadas por um profissional qualificado. Consulte a norma de instalação EN 12056-4.

1.5 INSTRUÇÕES DE SEGURANÇA PARA AS OPERAÇÕES DE MANUTENÇÃO, INSPEÇÃO E MONTAGEM

- O operador deve assegurar que todos os trabalhos de manutenção, inspeção e instalação sejam efectuados por pessoal qualificado, autorizado e autorizado que tenha estudado estas instruções de operação e instalação.
- As estações de elevação que descarregam meios nocivos para a saúde devem ser limpas. Antes de recomissionar, as instruções de comissionamento devem ser observadas (ver **5. Colocação em serviço**).
- Manter pessoas não autorizadas (por exemplo, crianças) afastadas da estação elevatória.
- Observar todas as instruções e instruções de segurança nestas instruções de operação e instalação.
- Qualquer transformação ou modificação da estação elevatória anula a garantia.
- Utilizar apenas peças de origem ou peças reconhecidas pelo fabricante. A utilização de outras peças pode anular a responsabilidade do fabricante face aos danos que daí resultem.
- Antes de trabalhar com a estação elevatória, desligar e desconectar a ficha eléctrica da estação elevatória.
- É obrigatório respeitar o procedimento de colocação em paragem da estação elevatória descrito neste manual de reparação.

Este manual de serviço deve estar sempre disponível no local de modo a que possa ser consultado pelo pessoal qualificado e pelos operadores.

O operador deve guardar este manual de serviço.

1.6 CONSEQUÊNCIAS E RISCOS EM CASO DE DESRESPEITO DO MANUAL DE SERVIÇO

O desrespeito pelo presente manual de serviço e de montagem dá lugar à perda de direitos de garantia, danos e interesses.

2. TRANSPORTE, ARMAZENAMENTO TEMPORÁRIO, ELIMINAÇÃO

2.1 CONTROLO NA RECEÇÃO

- Durante a receção da mercadoria, verifique o estado de acondicionamento da estação elevatória.
- Em caso de deterioração, determine o dano exato e informe o revendedor imediatamente por escrito.

2.2 TRANSPORTE

PERIGO	
	<p>Queda da estação elevatória</p> <p>Risco de lesões devido à queda da estação elevatória!</p> <p>⇒ Respeite os pesos indicados.</p> <p>⇒ Nunca pendure a estação elevatória pelos cabo eléctrico.</p> <p>⇒ Utilize os meios de transporte adequados.</p>

- Transporte a estação elevatória imperativamente na posição horizontal.
- Escolha o meio de transporte adequado de acordo com a tabela de pesos :

	Peso bruto
Sanicom 1	11,5 kg
Sanicom 2	25 kg

- A estação elevatória foi examinada para de verificar a ausência de danos causados pelo transporte.

2.3 ARMAZENAMENTO TEMPORÁRIO

- Armazenar num local fresco, escuro, seco e sem geadas.
- A estação deve ser mantida na horizontal.
- No caso de colocação em funcionamento após um período de armazenamento prolongado, tome as precauções seguintes para garantir a instalação da estação elevatória:

AVISO



Orifícios e pontos de junção húmidos, sujos ou danificados.

Fugas ou danos da estação elevatória!

⇒ Liberte os orifícios obstruídos da estação elevatória no momento da instalação.

2.4 DEVOLUÇÃO



O aparelho não deve ser eliminado juntamente com lixo doméstico e deve ser reencaminhado para um ponto de reciclagem destinado a aparelhos elétricos. Os materiais e componentes do aparelho são reutilizáveis. A eliminação de resíduos elétricos e eletrónicos, a reciclagem e qualquer forma de valorização dos aparelhos gastos contribuem para a preservação do nosso ambiente.

3. DESCRIÇÃO

3.1 APLICAÇÃO

A **Sanicom** é uma estação de evacuação concebida para expulsar as águas cinzentas provenientes de pias, lavatórios, duchas ou banheiras de utilização particular ou comercial (restaurantes, salões de cabeleireiro, cantinas, etc.). A **Sanicom** pode aspirar águas quentes.

A bomba é de alto rendimento, segurança e fiabilidade, desde que todas as regras de instalação e de manutenção descritas neste manual sejam escrupulosamente respeitadas.

Limites de aplicação

São proibidos os seguintes líquidos e substâncias:

- Matérias sólidas, fibras, alcatrão, areia, cimento, cinzas, papel grande, toalhas de mão, toalhetes, cartão, entulho, lixo, resíduos de matadouros, óleos, gorduras, etc...
- Águas negras provenientes das descargas de sanitas e mictórios, ou seja, as que contêm urina e/ou fezes,
- Águas residuais que contenham substâncias nocivas (por exemplo, águas com gordura não tratadas provenientes de restaurantes). A evacuação requer imperativamente a instalação de um separador de gordura adequado,
- Águas pluviais.

Não deite nos aparelhos sanitários ligados ao **Sanicom** produtos químicos concentrados (ácidos, solventes, base, oxidantes, redutores, etc.). Apenas pode ser admitido e a título excepcional a evacuação de produtos diluídos, seguida de uma enxaguadela com água clara.

3.2 PRINCÍPIO DE FUNCIONAMENTO

O **Sanicom 1** contém uma bomba. A cuba **Sanicom 1** está equipada com dois tubos de imersão: um controla o funcionamento do motor e o outro o sistema de alarme.

O **Sanicom 2** contém duas bombas independentes. Ambas as bombas operam de forma alternada de modo a garantirem um desgaste uniforme. Em caso de sobrecarga de funcionamento, ambos os motores operam em simultâneo (ou se uma bomba falhar, a outra assume o funcionamento).

O tanque está equipado com três tubos, dois dos quais controlam a ativação do motor para uma segurança dupla e o terceiro controla o sistema de alarme.

3.3 DADOS TÉCNICOS

	Sanicom 1	Sanicom 2
Tipo	P 95	R 90
Evacuação vertical máxima	8 m	10 m

	Sanicom 1	Sanicom 2
Tensão	220-240 V	220-240 V
Frequência	50-60 Hz	50-60 Hz
Potência absorvida máxima	750 W	3 000 W
Intensidade absorvida máxima	3,3 A	13 A
Classe eléctrica	I	I
Índice de protecção	IP X4	IP X4
Temperatura máxima, permitida 5 min/h	90 °C	90°C
Peso bruto	11,5 kg	25 kg

4. INSTALAÇÃO

A instalação do **Sanicom** deve ser efectuada no respeito das normas EN12056-4. A instalação e manutenção devem ser efectuadas por um profissional qualificado.

4.1 REGULAMENTAÇÃO

• O local técnico onde ficará instalado a **Sanicom** deve ser de dimensão suficiente para dispor de um espaço de trabalho de 600 mm no mínimo à volta de forma a facilitar uma eventual manutenção. Este local deve ser iluminado e suficientemente ventilado. Este equipamento não é submersível, e deve ser protegido contra o gelo.

• As válvulas de corte (não fornecidas) devem ser instaladas nas entradas de efluentes bem como na conduta de vacuação.

• A conduta de evacuação deve ser concebida para evitar qualquer retorno dos esgotos. Para evitar um eventual retorno das águas a tubagem deve ter uma curvatura a um nível superior ao do nível de refluxo.

Observação: excepto indicações locais em contrário, o nível de refluxo corresponde ao nível da via pública (estradas, passeios...).

• A estação elevatória deve imperativamente ser ventilada de forma que o reservatório fique sempre à pressão atmosférica. A ventilação deve ficar totalmente livre e o ar deve circular nos 2 sentidos (sem instalação de válvula de membrana). Não ligar a um extractor.

• A sinalização de alarme está sempre visível para o utilizador. se necessário, usar um contactor de alarme externo (ver **7.3 Possibilidade de ligação a um alarme externo (Sanicom 2)**) ou a caixa de alarme externa opcional com fio SFA.

4.2 MONTAGEM

Coloque a estação elevatória no chão e nivele a mesma usando um nível de bolha.

Para excluir qualquer risco de flutuação da estação elevatória, fixe-a ao chão utilizando o kit de fixação fornecido.

4.3 LIGAÇÃO HIDRÁULICA

PERIGO



⇒ A estação elevatória não deve servir de ponto de apoio às tubagens.

⇒ Amparar as tubagens a montante da estação elevatória. Efectuar as ligações sem restrições.

⇒ Compensar a expansão térmica das tubagens com os meios adequados.

4.3.1 Ligação à entrada

IMPORTANTE

Recomenda-se a instalação de válvulas de retenção e válvulas de corte nos tubos de entrada. Estas devem ser montadas de modo que impeçam a desmontagem da estação elevatória.

- Escolher os orifícios de ligação a utilizar.
 - Cortar com serra a extremidade das saliências correspondentes.
- A tubagem é escorada na obra.

Todas as ligações de tubagens devem evitar a propagação do ruído e ser flexíveis.

4.3.2 Ligação à descarga

AVISO



Instalação incorreta da tubagem de descarga.

Fugas e inundação do local de instalação!

⇒ A estação elevatória não deve servir de ponto de apoio às tubagens.

⇒ Não ligar outras tubagens de evacuação à tubagem de descarga.

Sanicom 1: a saída de descarga incorpora uma válvula anti-retorno e está equipada com uma manga de Ø 32 mm.

Sanicom 2: a saída de descarga de cada motor incorpora uma válvula anti-retorno. São unidos por uma manga em Y de Ø 50 mm.

Para evitar o risco de refluxo das águas do coletor de esgotos, instalar a tubagem de descarga em «circuito» de forma a que a sua base, no ponto máximo, fique situada acima do nível de refluxo.

Instalar uma válvula de corte atrás da válvula de retenção.

4.3.3 Ligação da ventilação

De acordo com as recomendações da norma EN 12050-1 devem estar equipadas com uma ventilação com saída acima do teto. A estação elevatória deve imperativamente ser ventilada de forma que o reservatório fique sempre à pressão atmosférica. A ventilação deve ficar totalmente livre e o ar deve circular nos 2 sentidos (sem instalação de válvula de membrana).

AVISO



Ventilação insuficiente.

- Risco de não funcionamento da estação elevatória!
- ⇒ A ventilação deve permanecer livre.
 - ⇒ Não tapar a saída de ventilação.
 - ⇒ Não instalar qualquer válvula de entrada de ar (válvula de membrana).
 - ⇒ Não ligar a um extractor.

Ligar a conduta de ventilação DN 50 na vertical no orifício de ventilação usando a manga flexível. A ligação deve ser estanque aos odores.

O tubo de ventilação não deve ser ligado ao tubo de ventilação do lado da entrada de um separador de gordura.

4.4 LIGAÇÃO ELÉCTRICA



Efectuar a ligação eléctrica só depois de ter finalizado todas as outras ligações.

PERIGO



Trabalhos de ligação eléctrica realizados por pessoal não qualificado.

- Perigo de morte por electrocussão!
- ⇒ A ligação eléctrica deve ser realizada por um electricista qualificado e autorizado.
 - ⇒ A instalação eléctrica deve cumprir com as normas vigentes no país.

AVISO



Tensão de alimentação incorreta.

- Danos da estação elevatória!
- ⇒ A tensão de alimentação não deve diferir em mais de 6% da tensão nominal indicada na placa de características.

A alimentação deve ser realizada em classe 1. O aparelho deve ser ligado a uma caixa de conexão ligada à terra. O circuito de alimentação eléctrica deve ser protegido por um disjuntor diferencial de alta sensibilidade de 30 mA. Esta ligação deve servir exclusivamente para a alimentação do **Sanicom**. Se o cabo deste aparelho estiver danificado, deve ser substituído pelo fabricante ou pelo seu serviço de pós-venda, para evitar acidentes.

5. COLOCAÇÃO EM SERVIÇO

Quando tiver efectuado as ligações hidráulicas e eléctricas, verifique a impermeabilização das ligações deixando correr água sucessivamente por cada entrada utilizada.

Verifique o bom funcionamento da bomba.

6. UTILIZAÇÃO

Em caso de falha de electricidade, pare o escoamento nos aparelhos ligados ao Sanicom.

Em caso de evacuação de efluentes com gordura, é imperativo o uso de um separador de gorduras.

ADVERTÊNCIA



Superfície quente do motor.

- Risco de ferimento!
- ⇒ Nunca tocar na superfície da carcaça do motor sem equipamento de protecção.

Limite de utilização

PERIGO



Ultrapassagem dos limites de pressões e temperaturas.

- Fuga de fluido bombeado a ferver ou tóxico!
- ⇒ Respeitar as características de serviço indicadas na documentação.
 - ⇒ Evitar a operação da bomba com a válvula fechada.
 - ⇒ Evitar absolutamente o funcionamento a seco sem fluido bombeado.

Durante o funcionamento, respeitar os seguintes parâmetros e valores:

Parâmetro	Valor
Caudal	não exceder (todos os aparelhos combinados) 80% do caudal indicado na curva (ver instruções em anexo)
Temperatura máx. autorizada do fluido	90°C durante 5 minutos max.
Temperatura ambiente máx.	50°C
pH	4-10

7. FUNCIONAMENTO DA CAIXA DE CONTROLO

7.1 SANICOM® 1: FUNCIONAMENTO DO TECLADO DE CONTROLO

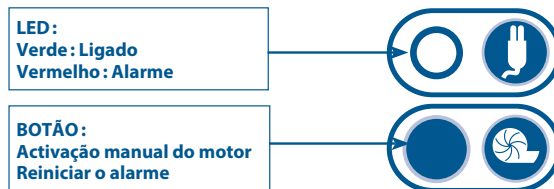

7.1.1 Alarmes gerais

Alarme de rede:

Se o LED estiver desligado, não há corrente eléctrica.

Alarme de nível:

Se o nível de água no interior do aparelho for anormalmente elevado: ouve-se um som + o LED vermelho acende-se + o motor arranca. Se o LED ficar vermelho intermitente indica a detecção de um problema no nível de água normal (tubo longo).

Alarme de tempo:

Se o motor funcionar continuamente durante mais de 1 minuto, o LED vermelho ilumina-se.

7.1.2 Reiniciar o alarme

O botão no teclado só lhe permite desligar o LED vermelho (passará a verde) se o problema que desencadeou o alarme tiver sido resolvido.

7.2 SANICOM® 2: FUNCIONAMENTO DA CAIXA DE CONTROLO REMOTO

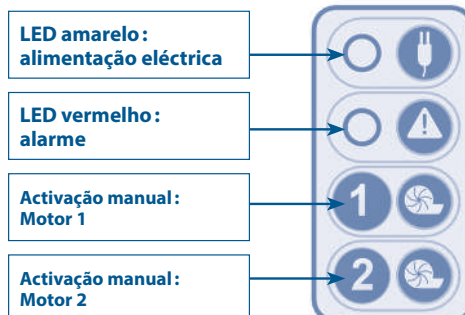

7.2.1 Alarmes gerais

Alarme de rede:

Em caso de falha eléctrica (ou ao desligar o aparelho): o som é activado + o LED vermelho acende-se + o LED amarelo da alimentação fica intermitente.

Alarme de nível:

Se o nível de água no interior do aparelho estiver anormalmente

elevado: o som é ativado + o LED vermelho acende-se + ambos os motores arrancam. Se o LED ficar vermelho intermitente isso indica a detecção de um problema no nível de água normal (tubo longo).

Alarme de tempo:

Se um dos dois motores funcionar durante mais de 1 minuto: o som é ativado + o LED vermelho acende-se + o outro motor arranca.

7.2.2 Reiniciar alarme geral

Quando o problema que aciona um dos alarmes desaparece, a sirene pára, mas o LED vermelho permanece ligado até ao ciclo normal seguinte.

Uma das duas teclas do teclado interrompe o som em todos os casos, mas só desligará o LED vermelho se o problema que desencadeou o alarme tiver sido resolvido. Os alarmes da caixa remota também se mantêm ativos até que o problema seja resolvido. Isto impede que o sistema permaneça num estado defeituoso por desconhecimento.

7.3 POSSIBILIDADE DE LIGAÇÃO A UM ALARME EXTERNO (SANICOM 2)

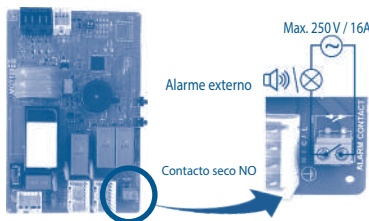

Possibilidade de externalizar o sinal de alarme.

Contacto seco (sem tensão) NO (normalmente aberto) acionado por um relé 250V/16A max.

O conector do alarme pode ser ligado a um sistema de tensão.

Este contacto é fechado desde que a estação está em modo alarme (exceto em caso de alarme setor) e mantém-se fechado enquanto a sirene de alarme toca. Ver diagrama de ligação na página 66.

8. INSPEÇÃO E MANUTENÇÃO

8.1 INSPEÇÃO

O correto funcionamento da estação de elevação de águas residuais deve ser verificado pelo utilizador uma vez por mês observando, pelo menos, dois ciclos de arranque.

8.2 MANUTENÇÃO

A estação de elevação deve ter uma manutenção regular levada a cabo por uma pessoa qualificada. Os intervalos devem ser:

- A cada 3 meses, nas estações de elevação instaladas em edifícios comerciais.
- A cada 6 meses, nas estações de elevação instaladas em edifícios coletivos.
- Uma vez por ano, nas estações de elevação instaladas em moradias unifamiliares.

Durante a manutenção deve proceder-se ao seguinte:

- Verificar a estanquicidade das ligações inspecionando os tubos de ligação da estação de elevação.
- Ativação das válvulas de guilhotina, verificar que funcionam sem problemas e a estanquicidade (lubrificar, se necessário).
- Abrir e limpar o sistema da válvula antirretorno, verificar que funciona corretamente.
- Limpar o sistema de bombagem e respetivas ligações, verificar o impulsor e o sistema de corte (nas bombas de maceração).
- Limpar o interior do tanque de coleta.
- Verificar visualmente as funções da caixa de controlo elétrico da estação de elevação.

Uma vez realizadas as verificações, reiniciar a estação de elevação em conformidade com as instruções do manual de modo a verificar que funciona corretamente.

Deve emitir-se um relatório a detalhar as verificações e quaisquer pontos a notar

Caso sejam encontrados problemas que não possam ser resolvidos, a pessoa qualificada responsável pelo trabalho de manutenção deve informar de imediato o utilizador da estação de elevação.

8.3 CONTRATO DE MANUTENÇÃO

Recomenda-se aos utilizadores que estabeleçam um contrato de manutenção para uma manutenção e verificação regulares.

9. GUIA DE RESOLUÇÃO DE PROBLEMAS



DESLIGAR A ALIMENTAÇÃO ELÉCTRICA ANTES DE QUALQUER INTERVENÇÃO!

9.1 ALARME NO APARELHO SANICOM 1

FALHA DETECTADA	CAUSAS POSSÍVEIS	SOLUÇÕES
LED vermelho intermitente	<ul style="list-style-type: none"> • Falha no sistema de detecção de água 	<ul style="list-style-type: none"> • Consulte o serviço de assistência pós-venda SFA
LED vermelho fixo	<ul style="list-style-type: none"> • Tubo de ventilação entupido • Evacuação entupida • Bomba entupida ou avariada • Descarga demasiado alta ou fluxo excessivo 	<ul style="list-style-type: none"> • Verifique se o ar circula livremente em ambas as direcções no tubo de ventilação • Rever a instalação • Consultar um técnico de reparação certificado SFA
LED desligado	<ul style="list-style-type: none"> • Falha eléctrica • Falha na placa do circuito impresso 	<ul style="list-style-type: none"> • Verificar a instalação eléctrica • Consultar um técnico de reparação certificado SFA

9.2 ALARME NA CAIXA DE CONTROLO SANICOM 2

FALHA DETECTADA	CAUSAS POSSÍVEIS	SOLUÇÕES
Sirene + LED vermelho do alarme geral intermitente	<ul style="list-style-type: none"> • Falha no sistema de detecção de água 	<ul style="list-style-type: none"> • Consultar um técnico de reparação certificado SFA
Sirene + LED vermelho de alarme geral fixo	<ul style="list-style-type: none"> • Tubo de ventilação entupido • O aparelho encontrou o seguinte problema: tubo entupido, bomba(s) bloqueada • O aparelho encontrou uma falha eléctrica 	<ul style="list-style-type: none"> • Verifique se o ar circula livremente em ambas as direcções no tubo de ventilação • Pressione o botão de arranque manual para reiniciar o aparelho (desligar alarme) • Consultar um técnico de reparação certificado SFA
Sirene + LED de alarme geral + LED amarelo da alimentação intermitente	<ul style="list-style-type: none"> • Corte de alimentação eléctrica 	<ul style="list-style-type: none"> • Para parar a sirene pressione o botão «Force Start» • Verificar a instalação eléctrica • Consultar um técnico de reparação certificado SFA

10. DESMONTAGEM

INSTRUÇÕES RESERVADAS EXCLUSIVAMENTE A PROFISSIONAIS ESPECIALIZADOS E QUALIFICADOS

Se um dos motores não funcionar correctamente, a utilização deste motor pode ser «desactivada» definindo o interruptor correspondente no painel (P1, P2: interruptores 1 e 2 para os motores 1 e 2).

O motor «desactivado» pode ser retirado. A unidade funciona com o outro motor.



11. CONFORMIDADE COM AS NORMAS

Este aparelho responde à norma EN 12050-2 (Estações elevatórias para águas residuais isentas de matérias fecais) e às directivas europeias Baixa Tensão, CEM e Máquinas.

12. GARANTIA

A Sanicom SFA tem uma garantia de 2 anos cobrindo as peças e a mão-de-obra se a instalação e a utilização estiverem conformes ao presente manual.



A garantia so abrange a evacuação de papel higiénico, matéria fecal e águas residuais. Qualquer dano devido a corpos estranhos, como algodão, preservativos, pensos higiénicos, toalhetes, alimentos, cabelo, metais, madeira ou objetos metálicos, não será abrangido pela garantia. Os solventes, ácidos e outros químicos também podem causar danos à unidade e anularão a garantia.

1. ALGEMEEN

1.1 IDENTIFICATIE VAN DE WAARSCHUWINGEN

Betekenis	
GEVAAR	Dit woord wijst op een gevaarlijke situatie met een hoog risico die, wanneer ze niet wordt vermeden, zal leiden tot de dood of een ernstige verwonding.
WAARSCHUWING	Dit woord wijst op een gevaarlijke situatie met een middelmatig risico die, wanneer ze niet wordt vermeden, zou kunnen leiden tot de dood of een ernstige verwonding.
LET OP	Dit woord wijst op een gevaarlijke situatie met een laag risico die, wanneer ze niet wordt vermeden, zou kunnen leiden tot geringe of een gematigde verwonding.
MELDING	Waarschuwing inzake een risico voor de machine en de werking ervan.
	Waarschuwing voor een algemeen gevaar. Het gevaar wordt aangegeven door de informatie in de tabel.
	Waarschuwing voor gevaren door elektrische spanning en informatie over bescherming tegen elektrische spanning.

1.2 ALGEMENE PUNTEN

Deze gebruikers- en installatiehandleiding bevat belangrijke op te volgen instructies voor de montage, het gebruik en het onderhoud van het **Sanicom** pompstation. Het opvolgen van deze instructies garandeert een veilig gebruik en voorkomt letsel en schade aan het eigendom. Gelieve de veiligheidsinstructies van elke sectie op te volgen. Het gekwalificeerde personeel / de gebruiker dient al deze instructies te lezen en te begrijpen alvorens het pompstation te monteren en in werking te stellen.

1.3 DOEL VAN GEBRUIK

Gebruik het pompstation voor de toepassingen zoals in deze documentatie beschreven worden.

- Het pompstation mag enkel worden gebruikt in perfecte technische staat.
- Het pompstation mag enkel worden gebruikt om de vloeistoffen die beschreven zijn in deze documentatie te pompen.

- Het pompstation mag nooit gebruikt worden zonder te pompen vloeistof.
- Overschrijd nooit de gebruikslimiet beschreven in deze documentatie.

1.4 KWALIFICATIE EN OPLEIDING VAN HET PERSONEEL

De montage en het onderhoud van dit apparaat dienen te worden uitgevoerd door een gekwalificeerde professional.

Raadpleeg de installatierichtlijnen EN 12056-4.

1.5 VEILIGHEIDSINSTRUCTIES VOOR ONDERHOUD, INSPECTIE EN MONTAGE

- Iedere wijziging aan het pompstation maakt de garantie ongeldig.
 - Gebruik enkel originele onderdelen of onderdelen die zijn goedgekeurd door de fabrikant. Bij het gebruik van andere onderdelen is de fabrikant niet verantwoordelijk voor enige hieruit resulterende schade.
 - De exploitant moet ervoor zorgen dat alle onderhouds-, inspectie- en installatiewerkzaamheden worden uitgevoerd door gekwalificeerd, bevoegd en geautoriseerd personeel dat deze bedienings- en installatiehandleiding heeft bestudeerd.
 - Schakel het pompstation uit en trek de stekker van het pompstation uit alvorens ermee aan de slag te gaan.
 - Pompstations waar vloeistoffen worden geloosd die schadelijk zijn voor de gezondheid, moeten worden gereinigd. Neem vóór de nieuwe inbedrijfstelling de inbedrijfstellingsvoorschriften in acht (zie **5. Ingebruikneming**).
 - Houd onbevoegden (bijv. kinderen) uit de buurt van het pompstation.
 - Neem alle veiligheidsvoorschriften en aanwijzingen in deze bedienings- en installatiehandleiding in acht.
- Deze gebruikershandleiding dient altijd ter plekke beschikbaar te zijn zodat deze kan worden geraadpleegd door het gekwalificeerde personeel en de gebruiker.

1.6 RISICO'S EN GEVOLGEN VAN HET NIET NAKOMEN VAN DE GEBRUIKERSHANDLEIDING

Het niet opvolgen van de instructies in deze gebruikers- en installatiehandleiding zal leiden tot het verliezen van het recht op garantie en het recht op schadevergoeding.

2. TRANSPORT, TIJDELIJKE OPSLAG, VERWIJDERING

2.1 INSPECTIE BIJ ONTVANGST

- Controleer bij ontvangst van de goederen de staat van de verpakking van het pompstation.
- Noteer in geval van beschadiging de exacte schade en breng onmiddellijk de dealer schriftelijk op de hoogte.

2.2 TRANSPORT

GEVAAR	
	<p>Het pompstation laten vallen</p> <p>Kans op letsel wanneer het pompstation valt!</p> <ul style="list-style-type: none"> ⇒ Neem het aangegeven gewicht in acht. ⇒ Hang het pompstation nooit op aan de elektriciteitskabel. ⇒ Gebruik geschikte transportmiddelen.

- Houd het pompstation horizontaal bij het verplaatsen.
- Gebruik geschikte transportmiddelen aan de hand van de gewichtstabel :

	Brutogewicht
Sanicom 1	11,5 kg
Sanicom 2	25 kg

- Het pompstation is geïnspecteerd om er zeker van te zijn dat er geen schade is ontstaan tijdens het transport.

2.3 TIJDELIJKE OPSLAG

- Bewaren op een koele, donkere, droge en vorstvrije plaats.
- Het station moet horizontaal gehouden worden.
- In het geval van montage na een lange periode van opslag dienen de volgende voorzorgsmaatregelen voor de installatie van het pompstation te worden genomen:

MELDING



Natte, vuile of beschadigde openingen en aansluitingen.

Lekken of schade aan het pompstation!

⇒ Maak de geblokkeerde openingen van het pompstation vrij voor de montage.

2.4 VERWIJDERING



Het apparaat mag niet worden weggegooid als huishoudelijk afval en moet worden ingeleverd bij een recycling punt voor elektrische apparaten. De materialen en componenten van het apparaat zijn geschikt voor hergebruik. Het weggooien van elektrisch en elektronisch afval, het recyclen en herstel van enige vorm van gebruikte apparaten dragen bij aan het behoud van ons milieu.

3. BESCHRIJVING

3.1 TOEPASSINGSMOGELIJKHEDEN

Sanicom is een pompstation ontworpen om grijs water te evacueren uit gootstenen, wasmachines, vaatwassers, douche of bad die privé of commercieel gebruikt worden (restaurant, kapsalon, kantine ...). Sanicom kan warm water verwerken.

Het toestel levert hoge prestaties, heeft een hoog niveau aan veiligheid en is zeer betrouwbaar op voorwaarde dat het apparaat correct geïnstalleerd en gebruik wordt zoals beschreven in deze installatievoorschriften.

Toepassingslimiet

De volgende vloeistoffen en stoffen zijn verboden:

- Vaste materialen, vezels, teer, zand, cement, as, grof papier, handdoekjes, zakdoekjes, karton, steengruis, afval, slachtafval, olie, vetten, etc.
- Afvalwater van toiletten, met uitzondering van water uit badkuipen, douches, wastafels en wastafels.
- Afvalwater dat gevaarlijke stoffen bevat (bijvoorbeeld onverwerkt vet afval van restaurants). Het pompen van deze vloeistoffen en stoffen vereist de installatie van een vetafscheider.
- Regenwater

Nooit in de aangesloten sanitaire toestellen geconcentreerde chemische producten gooien (zoals zuren, oplosmiddelen, alkalische producten, oxydanten, reductoren,...). Alleen het afvoer van verdunde producten, gevolgd door een spoeling met zuiver water, mogen uitzonderlijk gebruikt worden.

3.2 WERKING

Sanicom 1 bevat 1 pomp. De Sanicom 1-tank 1 is voorzien van twee stijgbuizen: de een bedient de motor en de andere het alarmsysteem.

Sanicom 2 bevat twee onafhankelijke pompen. Beide pompen werken beurtelings. In geval van overbelasting werken beide motoren gelijktijdig (of indien één pomp uitvalt, neemt de andere pomp over). Het reservoir is uitgerust met drie dompelbuizen, waarvan er twee de motor bedienen; de derde bedient het alarmsysteem.

3.3 TECHNISCHE GEGEVENS

	Sanicom* 1	Sanicom 2
Type	P 95	R 90
Max. opvoerhoogte	8 m	10 m
Spanning	220-240 V	220-240 V
Frequentie	50-60 Hz	50-60 Hz
Max. opgenomen vermogen	750 W	3 000 W
Max. opgenomen stroom	3,3 A	13 A
Elektrische classificatie, Klasse	I	I
Beschermingsklasse	IP X4	IP X4
Max. temperatuur toegestaan 5 min/u	90 °C	90 °C
Brutogewicht	11,5 kg	25 kg

4. INSTALLATIE

De Sanicom moet volgens de normen EN 12056-4 geïnstalleerd worden. Dit apparaat moet in bedrijf gesteld en onderhouden worden door een vakman.

4.1 VOORSCHRIFTEN

- De ruimte waar het toestel geplaatst zal worden moet groot genoeg zijn (minimum 60 cm rondom het toestel) zodat er gemakkelijk aan gewerkt kan worden wanneer er een interventie nodig zou zijn. De ruimte moet voldoende verlicht en belucht en niet overstroombaar zijn en tegen vorst beschermd worden.
- De (niet meegeleverde) afsluitkranen moeten op de ingangen van het huishoudelijk afvalwater en op de afvoerleiding geïnstalleerd worden.
- Deze afvoerleiding moet zó geconstrueerd zijn dat terugstromen van afvalwater uitgesloten is. Door de installatie van een terugslaglus boven het terugstroomniveau wordt terugstromen voorkomen.

Opmerking: tenzij plaatselijk anders is voorgeschreven, komt het terugstroomniveau overeen met het niveau van het straten-net (wegen, trottoirs...).

Het pompstation dient altijd geventileerd te worden zodat de tank altijd op atmosferische druk is. De ventilatie moet geheel vrij zijn en de lucht moet in beide richtingen kunnen stromen (er dient geen diafragma klep geïnstalleerd te zijn). Sluit géén mechanische ventilatie aan.

Het alarmsignaal is altijd zichtbaar voor de gebruiker. indien nodig kan er een externe alarmschakelaar gebruikt worden (zie **7.3 Mogelijkheid voor verbinding met een extern alarm (Sanicom 2)**) of de optionele bedrade SFA alarmbox.

4.2 VOORBEREIDING

Installeer het pompstation op de lege vloer en zet deze waterpas met behulp van een waterpas.

Maak het apparaat vast aan de grond met behulp van de meegeleverde montagekit om te voorkomen dat het pompstation gaat drijven.

4.3 HYDRAULISCHE AANSLUITING

GEVAAR



- ⇒ Het pompstation mag niet worden gebruikt als controlepunt voor buizen.
- ⇒ Ondersteun de buizen stroomopwaarts vanaf het pompstation. Maak aansluitingen zonder blokkades.
- ⇒ Gebruik geschikte middelen om de thermische uitzetting van de buizen te compenseren.

4.3.1 Aansluiting op de inlaat

BELANGRIJK

Het is aanbevolen om terugslag- en afsluitventielen te monteren op de toevoerbuizen. Deze moeten zo gemonteerd worden dat ze het demonteren van het pompstation niet hinderen.

- Kies de te gebruiken aansluitingsopeningen.
- Zaag het topje van het kopstuk met behulp van een zaag.

Het buizensysteem is ondersteund.

Alle buisaansluitingen dienen de overdracht van geluid te voorkomen en flexibel te zijn.

4.3.2 Aansluiting op de afvoer

MELDING



Onjuiste montage van de afvoerbuis.

- Lekken en onder water lopen van de installatieruimte!
- ⇒ Het pompstation mag niet worden gebruikt als controlepunt voor buizen.
- ⇒ Sluit geen andere afvoerbuizen aan op de afvoerbuis.

Sanicom 1: de uitlaat bevat een terugslagklep en is voorzien van een huls Ø 32 mm.

Sanicom 2: de uitlaat van elke motor is voorzien van een terugslagklep. Zij worden verbonden door een Y-manchet Ø 50 mm.

Installeer om het risico van terugstroom van water van de riolering te voorkomen de afvoerbuis in een bocht zodat de basis zich op het hoogste punt boven het terugstroomniveau bevindt.

Monteer een afsluitventiel achter het terugslagventiel.

4.3.3 Aansluiting van de ventilatiebuis

Overeenkomstig de aanbevelingen van EN 12050-1 moet deze zijn voorzien van een ventilatieopening boven het dak. Het pompstation

dient altijd geventileerd te worden zodat de tank altijd op atmosferische druk is. De ventilatie moet geheel vrij zijn en de lucht moet in beide richtingen kunnen stromen (er dient geen diafragma klep geïnstalleerd te zijn).

MELDING



Onvoldoende ventilatie.

Risico op niet-functioneren van het pompstation!

- ⇒ Sluit géén mechanische ventilatie aan
- ⇒ De ventilatie moet vrij blijven
- ⇒ Blokkeer de ventilatieopening niet
- ⇒ Installeer geen luchtinlaatklep (diafragma klep).

Sluit de ND50 ventilatiebuis (afhankelijk van het model) verticaal op de ventilatieopening met de flexibele koppelstukken. De verbinding dient reukvrij te zijn.

De ventilatiebuis dient niet te worden aangesloten op de ventilatiepijp van een vetafscheider.

4.4 ELEKTRISCHE AANSLUITING



Maak de elektrische aansluiting pas na voltooiing van de definitieve aansluitingen.

GEVAAR



Elektrische aansluiting uitgevoerd door een ongekwalificeerd individu.

Kans op overlijden door een elektrische schok!

- ⇒ De elektrische aansluiting moet worden uitgevoerd door een gekwalificeerde en bevoegde elektricien.
- ⇒ De elektrische installatie moet voldoen aan de normen van toepassing in desbetreffende land.

MELDING



Onjuiste voltage.

Schade aan het pompstation!

- ⇒ De toevoerspanning mag niet meer dan 6% afwijken van het voltage aangegeven op het typeplaatje.

De spanningsvoorziening moet van klasse 1 zijn. Het apparaat moet worden aangesloten op een geaarde kabeldoos. De elektrische stroomvoorziening dient beschermd te worden door een ultragevoelige aardlekschakelaar van 30 mA. Deze aansluiting moet uitsluitend gebruikt worden voor de **Sanicom** spanningsvoorziening. Als de kabel van het apparaat is beschadigd moet deze worden vervangen door de fabrikant of door de klantenservice om gevaarlijke situaties voor de gebruikers te voorkomen.

5. INGEBRUIKNEMING

Zodra de afvoerleidingen en elektrische aansluitingen aangebracht zijn, dient de waterdichtheid van de aansluitingen gecontroleerd te worden door water te laten stromen door alle toevoeren.

Zorg ervoor dat de eenheid correct werkt.

6. GEBRUIK

In geval van stroomuitval, onmiddellijk de watertoevoer stoppen van de aangesloten toestellen.

In geval van afvoer van vet afvalwater is het gebruik van een vet afscheidende tank essentieel.

WAARSCHUWING



Hete motoroppervlakte.

Gevaar voor letsell!

- ⇒ Raak nooit het oppervlak van de motorbehuizing aan zonder beschermende uitrusting.

Beperking van het gebruik

GEVAAR



De druk- en temperatuurlimiet zijn overschreden.

Lekken van hete of giftige vloeistof!

- ⇒ Neem de gebruikersspecificaties in de documentatie in acht.
- ⇒ Zorg ervoor dat de pomp niet draait met gesloten ventiel.
- ⇒ Het draaien zonder te pompen vloeistof moet worden voorkomen.

Neem de volgende parameters en waarden in acht tijdens het gebruik:

Parameter	Waarde
Debiet	Niet meer dan 80% (voor alle toestellen) van het debiet aangegeven op de curve (zie bijgevoegde instructies)
Maximale toegestane temperatuur van de vloeistof	90°C gedurende 5 minuten
Maximale temperatuur van de ruimte	50°C
pH	4-10

7. WERKING BEDIENINGSPANEEL

7.1 SANICOM[®] 1: WERKING VAN HET BEDIENINGSPANEEL

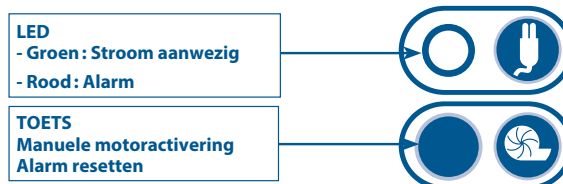

7.1.1 Algemene alarmen

Voedingsalarm:

Indien de LED niet brandt, is er geen stroom aanwezig.

Niveau-alarm:

Wanneer het waterniveau in het toestel abnormaal hoog is, zal de microschakelaar van de hoge dompelbuis de motor activeren en zal de rode alarm LED oplichten. Wanneer deze LED rood knippert, geeft dit aan dat er een detectieprobleem bestaat voor het normale waterniveau (lange dompelbuis).

Tijdsalarm:

Wanneer de motor langer dan 1 minuut aanhoudend draait, gaat rode alarm LED branden.

7.1.2 Alarm resetten

U kunt de rode alarm LED enkel uitschakelen met de toets op het toetsenbord (dan wordt de LED groen) wanneer het probleem aan de oorsprong van het alarm opgelost werd.

7.2 SANICOM[®] 2: WERKING VAN DE DRAADLOZE ALARMUNIT

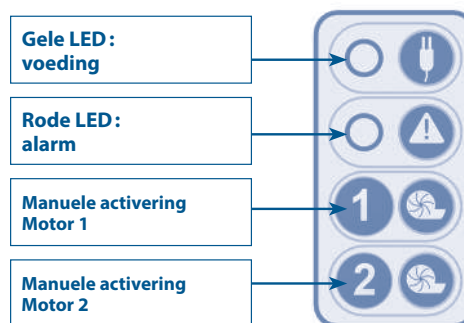

7.2.1 Algemene alarmen

Voedingsalarm:

Bij een stroomuitval (of wanneer het toestel losgekoppeld wordt): de sirene gaat af + de rode alarm LED gaat branden + de gele voedings LED knippert.

Niveau-alarm:

Wanneer het waterniveau in het toestel abnormaal hoog is, wordt de sirene geactiveerd + gaat de rode alarm LED branden + worden beide motoren opgestart. Wanneer deze LED rood knippert, geeft dit aan dat er een detectieprobleem bestaat voor het normale waterniveau (lange dompelbuis).

Tijdelijk alarm:

Wanneer één van de twee motoren langer dan 1 minuut werkt, wordt de sirene geactiveerd + gaat de rode alarm LED branden + start de andere motor.

7.2.2 Algemeen alarm resetten

Als het probleem, dat één van bovenstaande alarmen heeft laten afgaan, verdwijnt, dan stopt de sirene maar de rode ledlamp blijft branden tot de volgende normale cyclus.

Met één van beide toetsen op het toetsenbord kan de sirene in alle gevallen worden uitgeschakeld, maar hiermee kan de rode LED uitsluitend gedoofd worden, indien het probleem dat het alarm heeft ingeschakeld, opgelost is. De alarmmeldingen op de draadloze alarmunit blijven eveneens actief zolang het probleem niet is opgelost. Zo wordt voorkomen dat een systeem met een storing "vergeten" wordt.

7.3 MOGELIJKHEID VOOR VERBINDING MET EEN EXTERN ALARM (SANICOM 2)

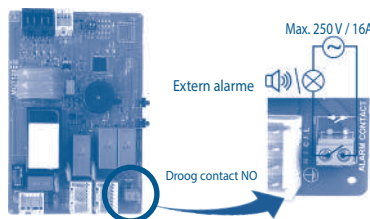

Mogelijkheid om het alarm-signaal extern te maken. Droogcontact (geen voltage) NO (normaal open) werkzaam bij maximaal 250V/16A relais.

Alarmcontact kan worden aangesloten op een elektriciteitsstelsel.

Dit contact wordt afgesloten zodra het station op de alarmmodus staat (behalve in het geval van een zonealarm) en blijft afgesloten zolang als het alarm klinkt. Zie elektrische schema's op blz. 66.

8. INSPECTIE EN ONDERHOUD



KOPPEL DE VOEDING LOS VOOR ELKE INGREEP!

8.1 INSPECTIE

Het goed functioneren van het afvalwaterpompstation dient eenmaal per maand te worden gecontroleerd, met inachtneming van minstens twee startcycli.

8.2 ONDERHOUD

Het pompstation moet regelmatig worden onderhouden door een daartoe bevoegd persoon. Te respecteren regelmaat:

- Om de 3 maanden voor pompstations geplaatst in commerciële ruimtes
- Om de 6 maanden voor pompstations geplaatst in collectieve gebouwen
- Eenmaal per jaar voor pompstations geplaatst in individuele woningen

Tijdens het onderhoud moet het volgende worden uitgevoerd:

- a) De waterdichtheid van aansluitingen controleren door de pijpleidingen van en naar het pompstation te controleren.
- b) De klepafsluiters activeren, soepel functioneren en waterdichtheid ervan controleren (vetten indien nodig).
- c) Het terugslagklepsysteem openmaken en schoonmaken, controleren dat het naar behoren functioneert.
- d) Het pompsysteem en bijbehorende aansluitingen schoonmaken, de impeller en het snijsysteem controleren (bij versnipperaars).
- e) De binnenzijde van de opslagtank schoonmaken.
- f) De functies van de elektrische schakelkast van het pompstation visueel controleren.

Het pompstation na deze controle herstarten, zoals aangegeven in de handleiding, om goed functioneren te controleren.

Er dient een verslag te worden opgesteld met vermelding van de controles en alle aandachtspunten

Als er onregelmatigheden zijn geconstateerd die niet kunnen worden opgelost, dan dient de bevoegde persoon verantwoordelijk voor het onderhoud onmiddellijk de gebruiker van het pompstation te informeren.

8.3 Onderhoudscontract

Gebruikers wordt geadviseerd een onderhoudscontract aan te gaan voor regelmatig onderhoud en controle.

9. OVERZICHT VOOR PROBLEEMOPLOSSING



KOPPEL DE VOEDING LOS VOOR ELKE INGREEP!

9.1 ALARM OP SANICOM 1-TOESTEL:

STORING GEDETECTEERD	MOGELIJKE OORZAKEN	OPLOSSINGEN
Rode alarm LED knippert	<ul style="list-style-type: none"> • Storing detectiesysteem waterniveau 	<ul style="list-style-type: none"> • Raadpleeg de klantendienst van SFA
Rode alarm LED brandt permanent	<ul style="list-style-type: none"> • Geblokkeerde ventilatieleiding • Geblokkeerde afvoer • Geblokkeerde pomp of buiten werking • Afvoer te hoog of overmatige toevoer 	<ul style="list-style-type: none"> • Controleer of de lucht in beide richtingen vrij stroomt in de ventilatieleiding • Kijk de installatie na • Neem contact op met de klantendienst van SFA
LED gedoofd	<ul style="list-style-type: none"> • Stroomonderbreking • Foutieve print op het schakelbord 	<ul style="list-style-type: none"> • Controleer de elektriciteitsinstallatie • Neem contact op met de klantendienst van SFA

9.2 ALARM OP DE CONTROLEKAST VAN DE SANICOM 2:

STORING	MOGELIJKE OORZAKEN	OPLOSSINGEN
Sirene + rode alarm LED knippert	<ul style="list-style-type: none"> • Storing detectiesysteem waterniveau 	<ul style="list-style-type: none"> • Raadpleeg de klantendienst van SFA
Sirene + rode alarm LED brandt permanent	<ul style="list-style-type: none"> • Geblokkeerde ventilatieleiding • Het toestel heeft het volgende probleem vastgesteld: geblokkeerde buis, pomp(en) geblokkeerd • Het toestel heeft een stroomstoring vastgesteld 	<ul style="list-style-type: none"> • Controleer of de lucht in beide richtingen vrij stroomt in de ventilatieleiding • Druk op de manuele startknop om het toestel te resetten (alarm uit) • Raadpleeg de klantendienst van SFA
Sirene + alarm LED + gele voedings LED knippert	<ul style="list-style-type: none"> • Stroomonderbreking 	<ul style="list-style-type: none"> • Om de zoemer uit te schakelen, drukt u op de knop om de start te forceren • Controleer de elektriciteitsinstallatie • Raadpleeg de klantendienst van SFA

10. ONTMANTELING

INSTRUCTIES EXCLUSIEF VOOR BEKWAME SPECIALISTEN

Indien één van de motoren niet correct kan werken, dan kan het gebruik van die motor 'uitgeschakeld' worden door de bijhorende schakelaar op het paneel in te stellen (P1, P2: schakelaars 1 en 2 voor motoren 1 en 2).

De 'uitgeschakelde' motor kan dan verwijderd worden. De eenheid werkt op de andere motor.



11. CONFORMITEIT MET DE NORM

Het apparaat beantwoordt aan de normen zoals vastgelegd in EN 12050-2 (Pompinstallaties voor afvalwater van gebouwen en terreinen - Eisen en beproevingsmethoden -DI. 2: Pompen voor afvalwater zonder faecaliën) en aan de Europese laagspannings-, EMC- en machinerichtlijnen.

12. GARANTIE

Sanicom SFA biedt een garantie van 2 jaar op onderdelen en reparatie op voorwaarde dat het correct geïnstalleerd en gebruikt wordt, zoals aangegeven in de gebruiksaanwijzing.



Enkel het wegwerpen van toiletpapier, fecaliën en afvalwater valt onder garantie. Elke schade door vreemde voorwerpen zoals katoen, condooms, maandverband, vochtige doekjes, voedsel, haar, metalen, houten of plastic voorwerpen valt niet onder garantie. Oplosmiddelen, zuren en andere chemicaliën kunnen eveneens schade veroorzaken aan de eenheid en zullen de garantie ongeldig maken.

1. SÄKERHET

1.1 IDENTIFIERING AV VARNINGAR

Betydelse	
FARA	Denna term definierar en stor risk som kan leda till döden eller allvarlig skada, om den inte undviks.
VARNING	Denna term definierar en risk med medelhög risk som kan leda till lindrig till allvarlig skada om den inte undviks.
BORGEN	Denna term definierar en risk med låg risk som kan leda till mindre skador om den inte undviks.
LÄGGA MÄRKE TILL	Denna term definierar en fara som kan medföra risk för maskinen och dess funktion, om den inte beaktas.
	Varning för en allmän fara. Faran framgår av informationen i tabellen.
	Denna symbol visar faror förknippade med elektrisk spänning och ger information om skydd mot elektrisk spänning.

1.2 ALLMÄN INFORMATION

Denna service- och monteringshandbok innehåller viktiga instruktioner som ska följas vid montering, drift och underhåll av pumpstationen Sanicom. Att följa dessa anvisningar är en förutsättning för säker drift och för att hindra personskador och materiella skador.

Följ noga säkerhetsanvisningarna i samtliga avsnitt.

Innan pumpstationen monteras och innan den tas i drift ska kvalificerad personal/den berörda användaren ha läst igenom och förstått dessa anvisningar.

1.3 AVSEDD ANVÄNDNING

Pumpstationen får endast användas för de ändamål som beskrivs i denna dokumentation.

- Pumpstationen får endast användas om den är i perfekt tekniskt skick.
- Endast de vätskor som beskrivs i denna dokumentation får användas i pumpstationen.
- Pumpstationen får aldrig vara i drift utan pumpvätska.
- Överskrid aldrig de användningsbegränsningar som beskrivs i dokumentationen.

1.4 BEHÖRIGHET OCH UTBILDNING AV PERSONAL

Installationen och underhållet av utrustningen

måste genomföras av en kvalificerad yrkesman. Se installationsstandarden EN 12056-4.

1.5 SÄKERHETSANVISNINGAR FÖR UNDERHÅLL, KONTROLL OCH MONTERING

- Garantin upphävs om pumpstationen ändras på något sätt.
- Endast originaldelar eller delar som godkänns av tillverkaren får användas. Vid användning av andra delar kan tillverkarens ansvar upphöra för de skador som inträffar till följd av detta.
- Slå alltid av pumpstationen innan ingrepp görs och koppla alltid ur eluttaget till pumpstationen.
- Det är obligatoriskt att följa avstängningsförfarandet för pumpstationen som beskrivs i denna servicehandbok.
- Håll obehöriga personer (t.ex. barn) borta från lyftstationen.
- Observera alla säkerhetsanvisningar och anvisningar i dessa bruks- och installationsanvisningar.

Denna servicehandbok måste alltid finnas till hands på plats för utbildad personal och för användaren. Denna servicehandbok ska sparas av användaren.

1.6 KONSEKVENSER OCH RISKER OM SERVICEANVISNINGARNA INTE FÖLJS

Om dessa anvisningar för service och montering inte följs upphör garantin att gälla och användaren förlorar rätten till skadestånd.

2. TRANSPORT / TILLFÄLLIG FÖRVARING/ RETUR /BORTSKAFFANDE

2.1 MOTTAGNINGSKONTROLL

- Kontrollera skicket för pumpstationens förpackning när varorna tas emot.
- Konstatera exakt vad som har skadats om något är skadat och informera omedelbart återförsäljaren skriftligen.

2.2 TRANSPORT

FARA	
	Pumpstationen faller i marken. Risk för skador om pumpstationen faller! ⇒ Ta hänsyn till de angivna vikterna. ⇒ Häng aldrig upp pumpstationen i elkabeln. ⇒ Använd lämpliga transportmedel.

Pumpstationen måste alltid transporteras i horisontellt läge. Välj ett lämpligt transportmedel enligt vikttabellen:

	Bruttovikt
Sanicom 1	11,5 kg
Sanicom 2	25 kg

Pumpstationen har kontrollerats efter transporten för att se till att den inte är skadad.

2.3 TILLFÄLLIG FÖRVARING/FÖRPACKNING

Vidta följande försiktighetsåtgärder vid idrifttagning efter långvarig förvaring för att installera pumpstationen:

LÄGGA MÄRKE TILL	
	Smutsiga eller skadade öppningar och fuktiga skarvpunkter. Läckage och skador på pumpstationen! ⇒ Frigör de öppningar som är tilltänkta på pumpstationen.

2.4 BORTSKAFFANDE



Utrustningen får inte slängas i hushållssoporna. Den måste lämnas in till en insamlingsplats för återvinning av elektrisk utrustning. Utrustningen består av material och komponenter som kan återvinnas. Bortskaffande av elektriskt och elektroniskt avfall, återvinning och alla former av återanvändning av begagnad utrustning bidrar till att bevara vår miljö.

3. BESKRIVNING

3.1 TILLÄMPNINGSOMRÅDE

Sanicom är en pumpstation som är konstruerad för att tömma ut BDT-vatten från handfat, tvättmaskiner, diskmaskiner, duschar eller badkar, för privat eller kommersiellt bruk (restaurang, frisersalong, matsal osv.). **Sanicom** kan pumpa varmvatten.

Den har en hög driftsäkerhet och pålitlighet så länge man noggrant följer alla installations- och underhållsregler som beskrivs här.

Ej godkända pumpvätskor:

Följande vätskor och ämnen är förbjudna:

- Fasta ämnen, fibrer, tjära, sand, cement, aska, stora pappersbitar, handdukar, servetter, kartong, grus, sopor, slakteriavfall, oljor, lösningsmedel, kolväten, fett etc.
- Vatten som förorenats genom fekalier.
- Avloppsvatten som innehåller skadliga ämnen (t.ex. obehandlat fett avloppsvatten från restauranger). För att pumpa sådant krävs att en godkänd fettavskiljare installeras.
- Regnvatten.

Häll inte koncentrerade kemiska produkter (syror, lösning-smedel, bas, oxidationsmedel, reduktionsmedel etc...) i sanitetsfixturer som är anslutna till **Sanicom** endast tömning av utspädda produkter, följt av sköljning med rent vatten, tillåts i undantagsfall.

3.2 DRIFTSFÖRUTSÄTTNING

Sanicom 1 omfattar 1 pump. **Sanicom 1**-tanken är utrustad med två stigrör: den ena styr motorn och den andra larmsystemet.

Sanicom 2 omfattar två oberoende pumpar. Båda pumparna kör växelviss för att försäkra ett jämnt slitage. Vid överbelastning kör bägge motorerna samtidigt (eller, om en pump havererar tar den andra över).

Tanken är utrustad med tre dykrör, varav två styr motoraktivering för dubbel säkerhet. Det tredje styr larmsystemet.

3.3 TEKNISKA SPECIFIKATIONER

	Sanicom 1	Sanicom 2
Typ	P 95	R 90
Vertikalt avlopp, max.	8 m	10 m
Spänning	220-240 V	220-240 V
Frekvens	50-60 Hz	50-60 Hz
Maximalt effektbehov	750 W	3 000 W
Maximal strömförbrukning	3,3 A	13 A
Elektrisk klass	I	I
Kapslingsklass	IP X4	IP X4
Max. temperatur tillåten 5min/t	90 °C	90 °C
Bruttovikt	11,5 kg	25 kg

4. INSTALLATION

Sanicom ska installeras så att den uppfyller normen EN 12056-4. Driftsättning och service av apparaten ska endast ske av behörig personal.

4.1 FÖRESKRIFTER

- Lokalen där **Sanicom** ska installeras ska vara tillräckligt stor för att förse dig med ett arbetsutrymme på minst 600 mm runtom och ovanför apparaten så att eventuellt underhållsarbete underlättas. Lokalen måste vara upplyst, välventilerad, icke-dränkbar och frostskyddad.
- Avstängningsventiler (medföljer ej) ska installeras på avloppsvattnets inlopp samt på utgående ledning.
- Avloppsröret måste vara utformat så att det förhindrar återflöde av avloppsvatten. återflöde förhindras genom installation av en återflödeskrets ovanför återflödesnivån.

Anmärkning: om inget annat anges, ligger återflödesnivån i nivå med gatan eller trottoaren.

- Pumpstationen måste ventileras så att tanken alltid har atmosfärtryck. Ventilationen måste vara helt ohindrad och luften cirkulera i två riktningar (klaff med membran får monteras). Anslut inte till en mekaniskt styrd ventilation.

Larmsignalen måste alltid vara synlig för användaren. Använd vid behov en extern larmomkopplare (se **7.3 Anslutning till ett externt larm (Sanicom 2)**) eller den trådbundna larmboxen SFA (tillval).

4.2 PLACERING AV PUMPSTATIONEN

Placera pumpstationen plant på golvet med hjälp av ett vattenpass.

Fäst pumpstationen i golvet med hjälp av medföljande fastsättnings-sats så att den står stadigt.

4.3 HYDRAULISK ANSLUTNING

FARA	
	⇒ Pumpstationen får inte användas för att stötta rör.
	⇒ Installera rörstöd före pumpstationen. Gör anslutningarna utan att forcera.
	⇒ Kompensera för rörens värmeutvidgning på lämpligt sätt.

4.3.1 Anslutning till inloppsledning

VIKTIG	
Det är rekommenderat att montera backventiler och avstängningsventiler på inloppsledningarna. De måste monteras så att de inte hindrar vid en demontering av pumpstationen.	

- Välj vilka öppningar som ska användas för röranslutningen.
- Säg av motsvarande tappar.

Rörledningarna är installerade i utrustningen.

Bullerspridning måste förhindras vid alla röranslutningar och röranslutningarna måste vara böjliga.

4.3.2 Anslutning till utloppsledning

LÄGGA MÄRKE TILL	
	Felaktig installation av tryckledning.
	Läckage och översvämningar i installationslokalen!
	⇒ Pumpstationen får inte användas som stöd för rör. ⇒ Koppla inte andra utloppsrör till tryckledningen.

Sanicom 1: utloppet har en backventil och är försett med en hylsa med \varnothing 32 mm.

Sanicom 2: Varje motor har en backventil i utloppsutloppet. De är sammanfogade med en \varnothing 50 mm Y-hylsa.

Förebygg risken för återflöde av vatten från avloppskanalen genom att montera tryckledningen i "slinga" så att den nedre delen, vid den högsta punkten, befinner sig ovanför uppdrämningsnivån.

Montera en avstängningsventil bakom backventilen.

4.3.3 Anslutning till ventilationsledning

Pumpstationens ventilation måste ha en avluftsledning över taknivå enligt rekommendationerna i standarden EN 12050-1. Pumpstationen måste ventileras så att tanken alltid har atmosfärtryck. Ventilationen måste vara helt ohindrad och luften cirkulera i två riktningar (klaff med membran får monteras).

LÄGGA MÄRKE TILL	
	Otillräcklig ventilation.
	Risk för att pumpstationen inte fungerar!
	⇒ Ventilationen måste vara ohindrad.
	⇒ Täpp inte för ventilationsutloppet.
	⇒ Montera ingen luftinloppsklaff (klaff med membran). ⇒ Anslut inte till en mekaniskt styrd ventilation.

Koppla ventilationsröret DN50 lodrätt till ventilationsöppningen med hjälp av en böjmuff. Kopplingen måste vara aromtät.

Ventilationsledningen får inte vara kopplad till ventilationsledningen på inloppssidan av en fettavskiljare.

4.4 ELEKTRISK ANSLUTNING

Anslut inte den elektriska anslutningen förrän de slutliga anslutningarna är slutförda.

FARA	
	Elektrisk anslutning som utförs av en obehörig person.
	Livs fara på grund av elektriska stötar!
	⇒ Elanslutningen måste göras av en utbildad och behörig elektriker. ⇒ Elinstallationen måste uppfylla gällande standarder i landet.

LÄGGA MÄRKE TILL**Felaktig driftspänning.**

Pumpstationen skadas!

⇒ Driftspänningen får inte avvika mer än 6 % från märkspänningen som finns angiven på märkskylten.

Strömförsörjningen ska vara i klass 1. Utrustningen ska anslutas till en jordad kopplingsdosa. Matningskretsen måste skyddas av en mycket känslig differentialbrytare 30 mA. Denna anslutning får endast användas för matningen av **Sanicom**. Om enhetens kabel är skadad måste den bytas ut av tillverkaren eller av dess garantiservice.

5. DRIFTSÄTTNING

När vatten- och elanslutningarna är klara ska du kontrollera att alla anslutningar är täta genom att successivt hålla vatten genom varje använt inlopp.

Försäkra dig om pumpens funktion.

6. ANVÄNDNING**I händelse av strömavbrott stoppar du allt vattenflöde till apparater anslutna till Sanicom.**

Vid hantering av fetthaltigt avloppsvatten är det obligatoriskt att använda en avfettningstank.

VARNING**Varm motoryta.**

Risk för skada!

⇒ Rör aldrig motorhusets yta utan skyddsutrustning.

Användningsgränser

DANGER**Tryck- och temperaturgränser överskrids.**

Läckage av heta eller giftiga pumpvätskor!

⇒ Följ serviceanvisningarna i dokumentationen.

⇒ Undvik att använda pumpstationen när ventilen är stängd.

⇒ Se till att undvika torrkorning, det vill säga funktion utan pumpvätska.

Vid drift ska följande parametrar och värden följas:

Parameter	Värde
Flödes hastighet	Överskrid inte (alla apparater tillsammans) 80 % av den flödes hastighet som anges på kurvan (se bifogade anvisningar).
Max vätsketemperatur	90°C högst 5 minuter
Maximal omgivningstemperatur.	50°C
pH	4-10

7. DRIFT AV STYRBOXEN**7.1 SANICOM 1: DRIFT VIA MANÖVERPANELEN****INDIKATORLAMPOR:**

- Grön: På
- Röd: Larm

KNAPP:

- Manuell motoraktivering
- Larmåterställning

**7.1.1 Allmänna larm****Strömlarm:**

Om indikatorlampan inte lyser, är enheten inte strömförande.

Nivåalarm:

Om vattennivån inuti enheten är onormalt hög, kommer mikrobrytaren på högnivå-stigröret att slå på motorn och larmets indikatorlampor lyser rött. Om denna lampa blinkar rött, tyder detta på att vattennivån i pumpen är över normalt.

Tidslarm:

Om motorn kör kontinuerligt i mer än 1 minut, tänds den röda indikatorlampan.

7.1.2 Återställningslarm

Knappen på knappsatsen låter dig endast stänga av den röda indikatorlampan (den slår om till grönt) om problemet som utlöste larmet har lösts.

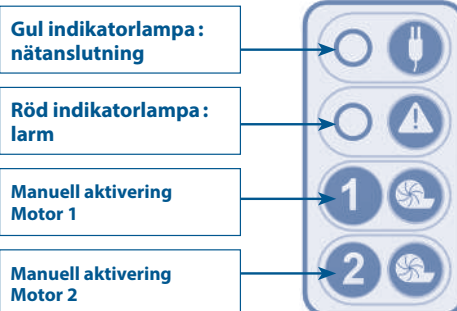
7.2 SANICOM 2: ANVÄNDA FJÄRRSTYRNINGSBOXEN**7.2.1 Allmänna larm****Strömlarm:**

I händelse av strömavbrott (eller när enheten kopplas ur): Summern utlöses + den röda lampan tänds + den gula strömlampan blinkar.

Nivåalarm:

Om vattennivån inuti enheten är onormalt hög: summern utlöses + den röda larmlampan tänds + bägge motorer startar. Om denna lampa blinkar rött, tyder detta på ett funktions fel (långt dykrör).

Tidslarm:

Om en av de två motorerna körs i mer än 1 minut: summern utlöses + den röda larmlampan tänds + den andra motorn startas.

7.2.2 Återställa allmänt larm

Om problemet som utlöste ett av ovanstående larm försvinner, stoppas ljudsignalen men den röda larmlysdioden fortsätter att vara tänd till nästa normala cykel.

En av de två knappsatserna stoppar summern i samtliga fall, men den stänger endast av den röda lampan om problemet som utlöste larmet har åtgärdats. Larm från fjärrstyrningsboxen är också aktivt tills problemet har lösts. Detta förhindrar möjligheten att oavsiktligt lämna systemet i ett felaktigt tillstånd.

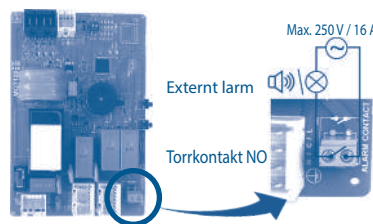
7.3 ANSLUTNING TILL ETT EXTERNT LARM (SANICOM 2)

Larmsignalen kan utlokaliseras. Normalt öppen (NO) torrkontakt (ingen spänning) som aktiveras av ett relä.

Larmkontakten kan anslutas till ett spänningssatt system. Denna kontakt stängs när stationen går över till larmläge (utom om det rör sig om ett nätlarm) och förblir stängd så länge larmet ljuder.

Se anslutningsscheman på sidan 66.

8. KONTROLL OCH UNDERHÅLL**KOPPLA UR ELKONTAKTEN VID ALLA ÅTGÄRDER !****8.1 KONTROLL**

Användaren bör kontrollera att pumpstationen fungerar korrekt en gång i månaden genom att övervaka minst två startcykler.

8.2 UNDERHÅLL

Pumpstationen måste underhållas regelbundet av en kvalificerad person. Intervallerna bör inte överstiga:

- 3 månader för pumpstationer i kommersiell verksamhet.
- 6 månader för pumpstationer som är installerade i gemensamma byggnader.
- En gång per år för pumpstationer i enskilda hus.

Vid underhåll ska följande utföras:

a) Kontrollera att anslutningarna är vattentäta genom att kontrollera rörledningarna till och från pumpstationen

b) Aktivera slussventilerna, kontrollera att de fungerar bra och att de är vattentäta (smörj vid behov)

c) Öppna och rengör backventilsystemet, kontrollera att det fungerar korrekt

d) Rengör pumpsystemet och dess anslutningar, kontrollera pump-hjul och skärsystem (för finfördelade pumpar)

e) Rengör insidan av uppsamlingstanken

f) Kontrollera visuellt att pumpstationens elektriska manöverbox fungerar

När kontrollerna har utförts ska pumpstationen startas om i enlighet med instruktionerna i handboken för att kontrollera att den fungerar korrekt.

En rapport bör upprättas som beskriver kontrollerna och eventuella särskilda frågor som ska uppmärksammas

Om fel har hittats, som inte kan lösas, ska den kvalificerade person som övervakar underhållsarbetet omedelbart informera pumpstationens användare.

8.3 UNDERHÅLLSAVTAL

Det rekommenderas att användaren upprättar ett underhållsavtal om regelbundet underhåll och regelbunden kontroll.

9. FELSÖKNINGSGUIDE



KOPPLA UR ELKONTAKTEN VID ALLA ÅTGÄRDER !

9.1 LARM PÅ SANICOM 1-ENHETEN

FEL DETEKTERAT	MÖJLIGA ORSAKER	ÅTGÄRD SOM BÖR VIDTAS
Blinkande röd lampa	<ul style="list-style-type: none"> Fel i detekteringssystem för vattennivå 	<ul style="list-style-type: none"> Rådfråga Saniflo´s eftermarknadsservice
Ihållande röd larmlampa	<ul style="list-style-type: none"> Igensatt dyrör Igensatt avlopp Igensatt eller trasig pump Avlopp för högt eller alltför stort inflöde 	<ul style="list-style-type: none"> Kontrollera att luften kan flöda fritt i bägge riktningar i ventilröret Se över installationen Rådfråga Saniflo´s eftermarknadsservice
Lampa av	<ul style="list-style-type: none"> Strömavbrott Fel på kretskort 	<ul style="list-style-type: none"> Kontrollera elsystemet Rådfråga Saniflo´s eftermarknadsservice

9.2 LARMET PÅ STYRBOXEN TILL SANICOM 2

FEL DETEKTERAT	MÖJLIGA ORSAKER	ÅTGÄRD SOM BÖR VIDTAS
Ljudsignal + blinkande röd lampa för allmänt larm	<ul style="list-style-type: none"> Fel i detekteringssystem för vattennivå 	<ul style="list-style-type: none"> Rådfråga Saniflo´s eftermarknadsservice
Ljudsignal + ihållande röd lampa för allmänt larm	<ul style="list-style-type: none"> Igensatt dyrör Enheten har stött på följande problem: igensatt rör, igensatt(a) pump(ar) Enheten har stött på ett strömfel 	<ul style="list-style-type: none"> Kontrollera att luften kan flöda fritt i bägge riktningar i ventilröret Tryck på den manuella startknappen för att återställa enheten (larmet av) Rådfråga Saniflo´s eftermarknadsservice
Ljudsignal + lampa för allmänt larm + blinkande gul lampa	<ul style="list-style-type: none"> Strömavbrott 	<ul style="list-style-type: none"> Stäng av summern, genom att trycka på knappen för tvångsstart Kontrollera elsystemet Rådfråga Saniflo´s eftermarknadsservice

10. DEMONTERING

INSTRUKTIONER EXKLUSIVT RESERVERADE FÖR KVALIFICERADE FACKUTBILDADE SPECIALISTER

Om en av motorerna inte kan förmås att fungera korrekt, kan den motorn «inaktiveras» genom att motsvarande brytare på kretskortet kopplas bort (P1, P2: brytare 1 och 2 för motor 1 och 2).

En motor som har «inaktiverats» på detta sätt kan avlägsnas. Enheten kör på den andra motorn.



11. NORM

Denna pump uppfyller normen EN 12050-2 (pumpstation för avloppsvatten utan fekalier) och uppfyller de europeiska direktiven om lågspänning, EMK och om maskiner.

12. GARANTI

Sanicom SFA lämnar 2 års garanti på pumpen, under förutsättning att den har installerats och använts på rätt sätt.



Skador som orsakats enheten på grund av pumpning av främmande föremål, som bomull, tamponger, våtservetter, livsmedel, kondomer, hår, föremål av metall, trä eller plast, eller pumpning av vätskor som lösningsmedel eller olja omfattas inte av garantin.

1. TURVALLISUUS

1.1 VAROITUSTEN TUNNISTAMINEN

Merkitys	
VAARA	Välitön riski vaaralliseen tai vakavaan vammaan tai kuolemaan.
VAROITUS	Tällä termillä tarkoitetaan keskisuuren riskin vaaraa, joka voi johtaa lievistä vakavaan loukkaantumiseen, jos sitä ei vältetä.
HUOMIO	Potentiaalinen vaara, joka voi aiheuttaa lievän tai kohtalaisen vamman.
ILMOITUS	Tällä termillä määritetään vaara, joka saattaa aiheuttaa riskin koneelle ja sen toiminnalle, jos sitä ei oteta huomioon.
	Varoitus yleisestä vaarasta. Erityinen vaara on ilmoitettu kussakin tapauksessa taulukossa.
	Tämä symboli luonnehtii yhdessä avainsanan kanssa vaaroja, jotka liittyvät jännitteeseen ja antavat tietoa jännitesuojasta.

1.2 YLEISTÄ

Tämä käyttö- ja asennusopas sisältää tärkeitä ohjeita, joita on noudatettava Sanicom-pumppausaseman sovituksen, käytön ja kunnossapidon yhteydessä. Noudattamalla näitä ohjeita taataan turvallinen käyttö ja ehkäistään vammoja ja omaisuusvahinkoja.

Noudata jokaisen osion turvallisuusohjeita. Ennen pumppausaseman sovittamista ja käyttöönottoa pätevän asentajan / käyttäjän on luettava ja ymmärrettävä nämä ohjeet.

1.3 KÄYTTÖTARKOITUS

Käytä pumppausasemaa vain tässä asiakirjassa kuvatuilla sovellusaloilla.

- Pumppausasemaa voidaan käyttää vain teknisesti täydellisissä olosuhteissa.
- Pumppausasemalla voidaan pumpata vain tässä asiakirjassa kuvattuja nesteitä.
- Pumppausasemaa ei saa koskaan käyttää ilman pumpattavaa nestettä.
- Älä koskaan ylitä asiakirjassa määritettyjä käyttörajoja.

1.4 HENKILÖSTÖN PÄTEVYYS JA KOULUTUS

Tämän laitteen käyttöönotto ja kunnossapito on annettava pätevän ammattilaisen suoritettavaksi. Tutustu asennusstandardiin EN 12056-4.

1.5 KUNNOSSAPITO, TARKASTUSTA JA ASENNUSTA KOSKEVAT TURVALLISUUSOHJEET

- Pumppausaseman muuttaminen tai muokkaaminen johtaa takuun mitätöintiin.
- Käytä vain alkuperäisiä tai valmistajan

hyväksymiä osia. Muiden osien käyttö saattaa vapauttaa valmistajan mahdollisesti koituvia vahinkoja koskevasta vastuusta.

- Kytke pumppausasema pois päältä ennen sen parissa suoritettavia töitä ja irrota pumppausaseman virtapistoke.
- Sinun on suoritettava tässä käyttöoppaassa kuvattu pumppausaseman sammutustoimenpide.

Tämän käyttöoppaan on aina oltava saatavilla työmaalla, jotta pätevä henkilöstö ja käyttäjä voivat käyttää sitä.

1.6 KÄYTTÖOPPAAN LAIMINLYÖNNIN AIHEUTTAMAT RISKIT JA SEURAUKSET

Mikäli tämän käyttö- ja asennusoppaan ohjeita ei noudateta, oikeudet takuuseen ja vahingonkorvauksiin menetetään.

2. KULJETUS / TILAPÄINEN SÄILYTYS / PALAUTUKSET / HÄVITTÄMINEN

2.1 VASTAANOTTOTARKASTUS

- Tarkista lähetyksen vastaanottamisen yhteydessä pumppausaseman pakkauksen kunto.
- Mikäli siinä on vaurioita, pane vauriot tarkasti merkille ja ilmoita asiasta välittömästi jälleenmyyjälle kirjallisesti.

2.2 KULJETUS

VAARA	
	Pumppausaseman pudottaminen. Pumppausaseman pudottaminen aiheuttaa vammautumisen riskin! ⇒ Huomaa ilmoitettu paino. ⇒ Älä koskaan ripusta pumppausasemaa virtajohdosta. ⇒ Käytä soveltuvaa kuljetustapaa.

Pidä pumppausasema siirrettäessä vaakatasossa.

Valitse soveltuva kuljetustapa painotaulukon mukaan:

	Bruttopaino
Sanicom 1	11,5 kg
Sanicom 2	25 kg

Pumppausasema on tarkastettu sen varmistamiseksi, että kuljetuksesta ei ole aiheutunut vaurioita.

2.3 TILAPÄINEN SÄILYTYS/PAKKAUS

- Säilytä viileässä, pimeässä, pakkasettomassa paikassa.
- Asema on pidettävä vaakasuorassa.
- Mikäli käyttöönotto tapahtuu pitkän säilytysajan jälkeen, ryhdy seuraaviin varotoimiin pumppausaseman asianmukaisen säilytyksen varmistamiseksi:

ILMOITUS	
	Märät, liikkeet tai vaurioituneet aukot ja liitäntäkohdat. Pumppausaseman vuodot tai vaurioituminen! ⇒ Tyhjennä pumppausaseman tukkeutuneet aukot asennuksen yhteydessä.

2.4 HÄVITTÄMINEN

Laitetta ei saa hävittää kotitalousjätteen mukana vaan se on toimitettava sähkölaitteiden kierrätyspisteeseen. Laitteen materiaalit ja komponentit ovat uudelleenkäytettäviä. Sähkö- ja elektroniikkajätteen asianmukainen hävittäminen, kaikenlaisten käytettyjen laitteiden kierrätys ja talteenotto edistävät ympäristönsuojelua.

3. KUVAUS

3.1 KÄYTTÖTARKOITUS

Sanicom on nostoasema, joka on suunniteltu yksityiseen tai kaupalliseen (ravintolat, kampaamot, ruokalaitokset jne.) käyttöön tarkoitettuista pesu- ja puhdistuslaitteista, astianpesukoneista, suihkuista tai kylpyammeista tulevan jäteveden tyhjennykseen. **Sanicom** pystyy pumppaamaan kuumaa vettä ulos.

Oikein asennettuna ja käytettynä laite toimii tarkoituksenmukaisesti ja luotettavasti.

Soveltamisalan rajat

Kiellettyjä ovat seuraavat nesteet ja aineet:

- Kiinteät materiaalit, kuidut, perä, hiekka, sementti, tuhka, karkea paperi, käsipyyhkeet, muut pyyhkeet, pahvi, kivijätteet, roskat, teurasjätteet, öljyt, rasvat jne.
- Ulosteperäistä ainesta sisältävä jätevesi
- Haitallisia aineita sisältävä jätevesi (esimerkiksi ravintoloista peräisin oleva käsittelemätön rasvainen vesi). Näiden nesteiden ja aineiden pumppaus edellyttää yhteensopivan rasvanerotin asentamista.
- Sadevesi.

Älä huuhtelee väkevöityjä kemikaalituotteita (happoja, liuottimia, emäksiä, hapettimia, ohenteita jne.) **Sanicom** kytkettyjen saniteettikalusteiden kautta.

3.2 TOIMINTAPERIAATE

Sanicom 1 on yksi pumppu. **Sanicom 1** -altaassa on kaksi opotusputkea: toinen moottorin käynnin ja toinen hälytysjärjestelmän ohjaukseen.

Sanicom 2 sisältää kaksi erillistä pumppua. Molemmat pumput toimivat vuorotellen. Jos toiminta on poikkeavaa, molemmat moottorit käyvät samanaikaisesti (tai jos toinen pumppu vioittuu, toinen jatkaa toimintaansa).

Säiliössä on kolme pinnankorkeusanturia, joista kaksi on tarkoitettu moottorien toiminnan kaksoisvarmistukseen ja kolmas ohjaa hälytysjärjestelmää.

3.3 TEKNISIÄ TIETOJA

	Sanicom 1	Sanicom 2
Tyyppi	P 95	R 90
Pumppaus pystysuoraan maks.	8 m	10 m
Jännite	220-240 V	220-240 V
Taajuus	50-60 Hz	50-60 Hz
Moottoriteho	750 W	3 000 W
Maks. virrankulutus	3,3 A	13 A
Sähköluokka	I	I
Kotelointiluokka	IP X4	IP X4
Enimmäislämpötila sallittu 5 min/tunti	90 °C	90 °C
Bruttopaino	11,5 kg	25 kg

4. ASENNUS

Asennus on suoritettava EN 12056-4-standardien mukaisesti. Käyttöönoton ja huollon suorittaa pätevä ammattilainen.

4.1 ASENNUSKOHDE

Sanicom:in asennuskohteen pitää olla niin suuri, että laitteen ympärille jää vähintään 60 cm tilaa huollon helpottamiseksi. Asennuskohde pitää olla hyvin valaistu, ja siellä pitää olla hyvä ilmanvaihto. Kohde ei koskaan saa olla veden vallassa, ja sen täytyy olla huurteelta suojattu 2-Sisääntuloyhteisiin liitettyyn putkistoon ja viemäriputkistoon tulee asentaa sulkuventtiili, jotta laite voidaan eristää huollon ajaksi.

Viemäriin johtava putki täytyy sijoittaa niin, että se estää viemärin takaiskun. Palautusjäähdytystä vältetään asentamalla palautuspiiri, joka sijaitsee refluksitason yläpuolella.

Huomautus: Jollei paikallisista merkinnöistä muuta johdu, refluksitaso vastaa tieverkon tasoa (tie, jalkakäytävät ...).

Pumppausasemassa on aina oltava ilmanvaihto, jotta säiliön paine vastaa aina ilmanpainetta. Ilmanvaihdon on oltava täysin esteetön, ja ilman on virrattava molempiin suuntiin (ei kalvoventtiiliä asennettuna). Älä liitä koneistettuun ilmanpoistoon.

Hälytysignaali on aina käyttäjän näkyvässä. Käytä tarvittaessa hälytyksen ulkoista kosketinkytkintä (ks. **7.3 Kytkeämahdollisuus ulkoiseen hälytykseen (Sanicom 2)**) tai valinnaista langallista hälytyslaatikkoa SFA.

4.2 PUMPPAUSASEMAN SOVITUS

Aseta pumppausasema paljaalle maalle ja tasaa se vesitasaimella.

Voit välttää pumppausaseman kellumisen riskiltä kiinnittämällä sen maahan pakkauksessa olevan asennussarjan avulla.

4.3 HYDRAULINEN LIITÄNTÄ

VAARA



- ⇒ Pumppausasemaa ei saa käyttää putkiston ohjauspisteenä.
- ⇒ Pönkitä putket ylävirtaan pumppausasemaan nähden. Suorita rajoituksettomat liitännät.
- ⇒ Käytä soveltuvia menetelmiä putkiston lämpölaajenemisen kompensointiin.

4.3.1 Tuloputket

TÄRKEÄÄ

On suositeltavaa tarkistaa tuloputkien vastaventtiilit ja sulkuventtiilit. Ne on asennettava niin, että ne eivät estä pumppausaseman purkamista.

- Valitse käytettävät liitäntäaukot.
- Leikkaa vastaavan navan kärki sahalla.

Putkistoa tuetaan.

Kaikkien putkistoliitännöiden on ehkäistävä melun leviämistä ja oltava joustavia.

4.3.2 Poistoputkisto

ILMOITUS



Poistoputken epäasianmukainen soveltaminen.

Asennustilan vuodot ja tulvat!

- ⇒ Pumppausasemaa ei saa käyttää putkiston ohjauspisteenä.
- ⇒ Älä kytke poistoputkeen muita tyhjennysputkia.

Sanicom 1: poistoaukko on varustettu takaiskuventtiilillä ja Ø 32 mm:n muhvilla.

Sanicom 2: jokaisen moottorin poistoaukossa on takaiskuventtiili. Ne on yhdistetty Ø 50 mm:n Y-muhvilla.

Jotta voidaan eliminoida viemäristä tulevan veden takaisinvirtauksen riski, on asennettava poistoputki «silmuksaan», jotta sen pohjan korkein kohta sijaitsee takaisinvirtaustason yläpuolella.

Asenna vastaventtiiliin taakse sulkuventtiili.

4.3.3 Ilmanvaihtoputki

Standardin EN 12050-1 suositusten mukaan se on varustettava katon yläpuolisella ilmauskanavalla. Pumppausasemassa on aina oltava ilmanvaihto, jotta säiliön paine vastaa aina ilmanpainetta. Ilmanvaihdon on oltava täysin esteetön, ja ilman on virrattava molempiin suuntiin (ei kalvoventtiiliä asennettuna).

ILMOITUS



Riittämätön ilmanvaihto.

Pumppausaseman toimintahäiriön riski!

- ⇒ Ilmanvaihdon on pysyttävä esteettömänä.
- ⇒ Älä tuki ilmanvaihdon lähtöaukkoa.
- ⇒ Älä asenna ilmanottoventtiiliä (kalvoventtiili).
- ⇒ Älä liitä koneistettuun ilmanpoistoon.

Kytke ND50 ilmanpoistoputki joustavilla kytkeäliittimillä pystysuoraan ilmanvaihtoaukkoon. Liitännän on oltava hajunkestävä.

Ilmanpoistoputkea ei saa kytkeä rasvanerotin tuloaukon puolella olevaan ilmanpoistoputkeen.

4.4 SÄHKÖLIITÄNTÄ



Älä tee sähkökytkentää ennen kuin lopulliset liitännät ovat valmiit.

VAARA



Epäpätevän henkilön suorittamat sähköliitännät.

Sähköiskun aiheuttaman kuoleman vaara!

- ⇒ Sähköliitäntä on annettava pätevän ja toimiluvan omaavan sähkötekniikan suorittavaksi.
- ⇒ Sähköasennuksen on vastattava maassa kulloinkin voimassa olevia standardeja.

ILMOITUS**Väärä syöttöjännite.**

Pumppausaseman vaurioituminen!

⇒ Syöttöjännite ei saa poiketa yli 6 % arvokilvessä määritetystä nimellisjännitteestä.

Virransyöttöluokan on oltava 1. Laite on kytkettävä maadoitettuun liitäntärasiaan. Sähkövirransyötön on oltava suojattu erittäin herkällä katkaisimella, joka on asetettu 30 mA. Tätä liitäntää voidaan käyttää ainoastaan **Sanicom**-virransyöttöön. Jos laitteen johto on vahingoittunut, valmistajan tai sen jälkimyyntipalvelun on vaihdettava se, jotta käyttäjille ei aiheudu vaaraa.

5. KÄYTTÖNOTTO

Kun vesi- ja sähköliitännät on tehty, varmista liitäntöjen tiukkuus päästämällä vettä virtaamaan kaikista käytössä olevista sisäntulo-yhteistä. Varmistu siitä, että pumppu toimii moitteettomasti.

6. KÄYTTÖ

Jännitehäviötilanteessa sulje vedenjuoksu kaikkiin Sanicom kytkettyihin vesipisteisiin/laitteisiin.

Mikäli tyhjenetään rasvaisia poistovesiä, rasvanpoistosäiliön käyttö on välttämätöntä.

VAROITUS**Kuuma moottoripinta.**

Loukkaantumisvaara!

⇒ Älä koskaan kosketa moottorin kotelon pintaa ilman suojavarusteita.

Käyttörajat**VAARA****Paine- ja lämpötilarajat on ylitetty.**

Kuuman tai myrkyllisen nesteen vuoto!

⇒ Noudata asiakirjojen käyttötietoja.

⇒ Vältä pumpun käyttöä venttiili suljettuna.

⇒ Kuivakäyttöä ilman pumpattavaa nestettä on vältettävä.

Noudata käytön aikana seuraavia parametreja ja arvoja:

Parametri	Arvo
Virtausnopeus	Älä ylitä (kaikkien laitteiden osalta) 80 % käyrän osoittamasta virtausnopeudesta (katso liitteenä olevat ohjeet).
Nesteen korkein sallittu lämpötila	90°C, 5 minuutin ajan
Huoneenlämpötila enint.	50°C
pH	4-10

7. KAUKOHÄLYTTIMEN TOIMINTA**7.1 SANICOM 1-OHJAUSPANEELIN TOIMINTA****LED****VIHREÄ:** Virta päällä**PUNAINEN:** Hälytys**PAINIKE****Manuaalinen moottorin käynnistys**
Hälytyksen nollaus**7.1.1 Yleishälytykset****Verkkovirtahälytys:**

Jos LED ei pala, laitteessa ei ole virtaa.

Vedenpinnan hälytys:

Jos vedenpinta laitteessa on epätavallisen korkealla, vedenpinnan ylärajan pinnankorkeusanturin mikrokytkin käynnistää moottorin ja punainen hälytys-LED syttyy. Jos LED vilkkuu punaisena, normaalin vedenkorkeuden havaintojärjestelmässä on ongelma (pitkä anturi-putki).

Aikahälytys:

Jos moottori käy kauemmin kuin 1 minuutin ajan, punainen hälytys-LED syttyy.

7.1.2 Hälytyksen nollaus

Ohjauspaneelissa olevaa painiketta voidaan käyttää vain punaisen LED-valon sammuttamiseksi (valo muuttuu vihreäksi), kun hälytyksen aiheuttanut ongelma on ratkennut.

7.2 SANICOM 2: KAUKOHÄLYTTIMEN TOIMINTA**Keltainen LED:**
Verkkovirta**Punainen LED:**
Hälytys**Manuaalinen käynnistys**
Moottori 1**Manuaalinen käynnistys**
Moottori 2**7.2.1 Yleishälytykset****Verkkovirtahälytys:**

Verkkovirtahäiriön ilmetessä (tai kun laite kytketään irti verkosta): sumneri alkaa soida + punainen hälytys-LED syttyy + keltainen verkkovirran LED vilkkuu.

Vedenpinnan hälytys:

Jos vedenpinta laitteessa on epätavallisen korkealla: sumneri alkaa soida + punainen hälytys-LED syttyy + molemmat moottorit käynnistyvät. Jos LED vilkkuu punaisena, normaalin vedenkorkeuden havaintojärjestelmässä on ongelma (pitkä anturi-putki).

Aikahälytys:

Jos moottori käy kauemmin kuin 1 minuutin ajan: sumneri alkaa soida + punainen hälytys-LED syttyy + toinen moottori käynnistyy.

7.2.2 Yleishälytyksen nollaus

Mikäli yllä olevat hälytykset laukaissut häiriö korjataan, hälytysääni lakkaa, mutta hälytyksen punainen LED-valo palaa seuraavaan normaaliin käyttöjaksoon saakka.

Jompikumpi ohjauspaneelin kahdesta painikkeesta hiljentää sumnerin kaikissa vikatapauksissa, mutta punainen LED sammuu vasta silloin, kun hälytyksen aiheuttanut ongelma on ratkennut. Myös kaukohälyttimen hälytysvalot palavat, kunnes ongelma on ratkennut. Näin vältetään se, että järjestelmän vikatila jäisi huomiotta.

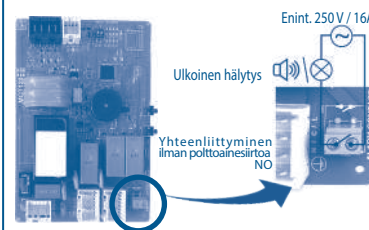
7.3 KYTKENTÄMAHDOLLISUUS ULKOISEEN HÄLYTYKSEEN (SANICOM 2)

Hälytyssignaalin ulkoistusvaihtoehto. Yhteenliittymisen ilman polttoainesirtoa (ei jännitettä), tavallisesti avoimena (NO I. normally open), toimii enint. 250 V:n / 16 A:n releellä.

Hälytyslähtö voidaan kytkeä jännitteeseen järjestelmään.

Tämä kontakti suljetaan, kun asema on hälytystilassa

(aluehälytystä lukuun ottamatta), ja se pysyy suljettuna niin kauan kuin hälytysääni kuuluu.

Katso liitäntäkaaviot sivulla 66.

8. TARKASTUS JA KUNNOSSAPITO**PUMPPUASEMA PITÄÄ IRROTTAA VIRTALÄHTEESTÄ!****8.1 TARKASTUS**

Käyttäjän on tarkistettava jäteveden nostoaseman asianmukainen toiminta kerran kuukaudessa havainnoimalla vähintään kahta käynnistysjaksoa.

8.2 KUNNOSSAPITO

Pätevän henkilön on säännöllisesti harjoitettava nostoaseman kunnossapitoa. Aikavälien pitäisi olla seuraavat:

- 3 kuukauden välein kaupallisiin tiloihin asennetuilla nostoasemilla
- 6 kuukauden välein yleisessä käytössä oleviin rakennuksiin asennetuilla nostoasemilla

- Kerran vuodessa omakotitaloihin asennetuilla nostoasemilla.
- Kunnossapitotöiden aikana on suoritettava seuraavat toimet:
- Tarkistettava liitäntöjen vedenpitävyys tarkistamalla nostoasemalle ja nostoasemalta pois päin johtavat putkistot
 - Aktivoidava tyhjennysventtiilit, tarkistettava niiden tasainen toiminta ja vedenpitävyys (ja voideltava ne tarvittaessa)
 - Avattava ja puhdistettava takaiskuventtiilijärjestelmä tarkistaen sen asianmukainen toiminta
 - Puhdistettava pumppujärjestelmä ja sen liitännät, tarkistettava turbiini ja leikkausjärjestelmä (maseraattoripumppujen kohdalla)
 - Puhdistettava keräyssäiliön sisäpuoli
 - Tarkistettava silmämääräisesti nostoaseman sähköisen ohjausvalikon toiminnot
- Kun tarkistukset on tehty, käynnistä nostoasema oppaan ohjeiden mukaisesti sen asianmukaisen toiminnan tarkistamiseksi.
- On laadittava raportti, jossa esitetään yksityiskohtaisesti tarkistukset ja merkittävät huomiot
- Jos ilmenee vaatimustenvastaisuutta, jota ei voida korjata, kunnossapitotöistä vastaavan pätevän henkilön on välittömästi ilmoitettava asiasta nostoaseman käyttäjälle.

8.3 KUNNOSSAPITOSOPIMUS

On suositeltavaa, että käyttäjät solmivat kunnossapitosopimuksen säännöllistä kunnossapittoa ja tarkistusta varten.

9. VIANMÄÄRITYS



PUMPPUASEMA PITÄÄ IRROTTAA VIRTALÄHTEESTÄ!

9.1 HÄLYTYS SANICOM 1 -LAITTEESSA

HAVAITU VIKA	TODENNÄKÖISET SYYT	TOIMENPIDE
vilkkuva punainen hälytys-LED	<ul style="list-style-type: none"> • Vika vedenpinnan havaintojärjestelmässä 	<ul style="list-style-type: none"> • Ota yhteyttä laitteen myyjään.
Vakaa punainen hälytys-LED	<ul style="list-style-type: none"> • Tukkeutunut ilmanpoistoputki • Tukkeutunut poistoputki • Pumppu tukossa tai epäkunnossa 	<ul style="list-style-type: none"> • Tarkista, että ilma virtaa vapaasti molempiin suuntiin ilmanpoistoputkessa • Tarkista asennus • Ota yhteyttä laitteen myyjään.
LED ei pala	<ul style="list-style-type: none"> • Virtakatkos • Viallinen piirilevy 	<ul style="list-style-type: none"> • Tarkista sähköasennus • Ota yhteyttä laitteen myyjään.

9.2 HÄLYTYS SANICOM 2 KAUKOHÄLYTTIMESSÄ

HAVAITU VIKA	TODENNÄKÖISET SYYT	TOIMENPIDE
Summeri + vakaa punainen yleishälytys-LED	<ul style="list-style-type: none"> • Vika vedenpinnan havaintojärjestelmässä 	<ul style="list-style-type: none"> • Ota yhteyttä laitteen myyjään.
Summeri + vilkkuva punainen yleishälytys-LED	<ul style="list-style-type: none"> • Tukkeutunut ilmanpoistoputki • Laitteessa on ilmennyt seuraava ongelma: tukkeutunut poistoputki, tukkeutunut pumppu tai pumput • Laitteessa on ilmennyt virtakatkos 	<ul style="list-style-type: none"> • Tarkista, että ilma virtaa vapaasti molempiin suuntiin ilmanpoistoputkessa • Paina manuaalista käynnistyspainiketta laitteen nollaamiseksi (hälytys sammuu) • Ota yhteyttä laitteen myyjään.
Summeri + yleishälytys-LED + vilkkuva keltainen verkkovirran LED	<ul style="list-style-type: none"> • Virtakatkos 	<ul style="list-style-type: none"> • Voit sammuttaa summerin painamalla pakkokäynnistys-painiketta • Tarkista sähköasennus • Ota yhteyttä laitteen myyjään.

10. LAITTEEN PURKAMINEN

OHJEET ON TARKOITETTU VAIN ASENTAJALLE

Jos toista moottoreista ei saada toimimaan asianmukaisesti, voidaan se poistaa käytöstä ohjauspaneelin piirilevyssä olevan kytkimen avulla (SW: kytkimet 1 ja 2).

Näin ollen käytöstä poistettu moottori voidaan irrottaa. Laite toimii jäljelle jäävän moottorin varassa.



11. STANDARDIEN NOUDATTAMINEN

Tämä laite on rakennustuoteasetuksen EN 12050-2 (Jäteveden nostoasema viemäroimattömille jätevesille) sekä Euroopan matalajännite-, sähkömagneettista yhteensopivuutta ja koneita koskevien direktiivien mukainen.

12. TAKUU



2 vuoden takuu alkaen ostopäivästä on voimassa, kun laite on asennettu ja sitä on käytetty näiden ohjeiden mukaisesti.



Pumpulin, tamponien, kosteuspyyhkeiden, elintarvikkeiden, ehkäisyvälineiden, hiusten, metalli-, puu- tai muoviesineiden pumppauksen tai liuotinten tai öljyjen kaltaisten nesteiden pumppauksen laitteelle aiheuttamat vauriot eivät kuulu takuun piiriin.

1. SIKKERHED

1.1 IDENTIFIKATION AF ADVARSLER

Betydning	
FARE	Henviser til en fare, der umiddelbart medfører dødsfald eller alvorlige kvæstelser.
ADVERSEL	Henviser til en fare, der kan medføre dødsfald eller alvorlige kvæstelser.
FORSIGTIG	Henviser til en fare, der kan medføre lette eller middelsvære kvæstelser.
BEMÆRK	Henviser til en fare, der kan medføre beskadigelse eller ødelæggelse af produktet.
	Generelle advarselssymbol. Faren er specificeret ved hjælp af angivelserne i tabellen.
	Dette symbol farer i forbindelse med spændingen og tilvejebringer information om spændingsbeskyttelse.

1.2 GENERELLE PUNKTER

Denne betjenings- og installationsvejledning indeholder vigtige anvisninger, der skal følges, til montering, betjening og vedligeholdelse af **Sanicom** pumpestationen. Når disse anvisninger følges, er der garanti for sikker drift, og personskaade og skader på ejendom forebygges.

Følg sikkerhedsanvisningerne i hvert afsnit.

Før montering og idriftsættelse af pumpestationen skal den berørte kvalificerede installatør/bruger læse og forstå alle disse anvisninger.

1.3 TILTÆNKT ANVENDELSE

Brug kun pumpestationen på de anvendelsesområder, der er beskrevet i denne dokumentation.

- Pumpestationen må kun betjenes under teknisk perfekte betingelser.
- Pumpestationen må kun pumpe de væsker, der er beskrevet i denne dokumentation.
- Pumpestationen må aldrig køre uden pumpet væske.
- Overskrid aldrig de brugsgrænser, der er defineret i dokumentationen.

1.4 KVALIFIKATION OG UDDANNELSE AF PERSONALE

I driftsættelse og vedligeholdelse af denne anordning skal udføres af en kvalificeret fagperson. Der henvises til installationsstandard EN 12056-4.

1.5 SIKKERHEDSANVISNINGER FOR VEDLIGEHOLDELSE, INSPEKTION OG INSTALLATION

- Enhver forandring eller ændring af pumpestationen vil gøre garantien ugyldig.
- Brug kun originale dele eller dele, der er anerkendt af producenten. Brugen af andre dele

kan annullere producentens ansvar for eventuelle skader som følge deraf.

- Før der arbejdes på pumpestationen, skal den slukkes, og pumpestationens stik tages ud.
- Den procedure til nedlukning af pumpestationen, som er beskrevet i denne betjeningsvejledning, skal følges.

Denne betjeningsvejledning skal altid være til rådighed på stedet, så kvalificeret personale og operatøren har adgang til den.

1.6 RISICI OG KONSEKVENSER AF IKKE-OVERHOLDELSE AF BETJENINGSMANUALEN

Mangel på overholdelse af denne betjenings- og installationsvejledning vil resultere i tab af garantirettigheder og rettigheder til skadesløsholdelse.

2. TRANSPORT / MIDLERTIDIG OPBEVARING/ RETURNERING /BORTSKAFFELSE

2.1 MODTAGEINSPEKTION

- Når der modtages varer, kontrolleres tilstanden af pumpestationens emballage.
- I tilfælde af skade, noteres den nøjagtige skade, og forhandleren informeres straks skriftligt.

2.2 TRANSPORT

FARE	
	Tab af pumpestationen. Risiko for personskaade, hvis pumpestationen tabes! ⇒ Overhold den angivne vægt. ⇒ Hæng aldrig pumpestationen i elledningen. ⇒ Brug passende transportmidler.

- Hold pumpestationen vandret, når den flyttes.
- Vælg egnede transportmidler ifølge væggtabellen:

	Bruttovægt
Sanicom 1	11,5 kg
Sanicom 2	25 kg

- Pumpestationen er blevet inspiceret for at sikre, at der ikke er skader på grund af transport.

2.3 MIDLERTIDIG OPBEVARING/EMBALLAGE

Opbevares køligt, mørkt, tørt og frostfrit sted.

Stationen skal holdes vandret.

I tilfælde af idriftsættelse efter en længere opbevaringsperiode, træffes følgende forholdsregler for at sikre opbevaring af pumpestationen:

BEMÆRK	
	Våde, snavsede eller beskadigede åbninger og samlingspunkter. Lækage eller skade på pumpestationen! ⇒ Fjern pumpestationens blokerede åbninger på installationstidspunktet.

2.4 BORTSKAFFELSE

 Anordningen må ikke bortskaffes som husholdningsaffald, og skal bortskaffes på en genbrugsplads til el-udstyr. Anordningens materialer og komponenter kan genbruges. Bortskaffelse af elektrisk og elektronisk affald, genbrug og genanvendelse alle typer brugte apparater bidrager til beskyttelse af vores miljø.

3. BESKRIVELSE

3.1 ANVENDELSER

Sanicom er en tømmeation, der er designet til at udlede spildevand fra køkkenvaske, vaskemaskiner, opvaskemaskiner, brusekabiner eller badekar, til privat eller kommerciel brug (restaurant, hårsalon, kantine osv.). **Sanicom** kan pumpe varmt vand.

Nærværende service- og monteringsvejledning indeholder vigtige anvisninger. Overholdelse af disse anvisninger er garanti for en sikker drift og forhindrer skader på personer og materiel.

Anvendelsesgrænser

Følgende væsker og substanser er bandlyst:

- Faste materialer, fibre, tjære, sand, cement, aske, groft papir, papirshåndklæder, servietter, pap, grus, skrald, slagteriaffald, olie, fedt osv.
- Spildevand indeholdende fækale stoffer,
- Spildevand, der indeholder skadelige substanser (for eksempel ubehandlet fedtet affald fra restauranter). Pumpning af disse væsker og substanser kræver montering af en fetfang (Standard EN1825),
- Regnvand.

Hæld ikke koncentrerede kemikalier (syrer, opløsningsmidler, baser, oxidanter, reduktionsmidler osv.) i det sanitære udstyr, der er tilsluttet **Sanicom**. I enkelte tilfælde kan fortyndede produkter bortledes i systemet efterfulgt af en skylning med rent vand.

3.2 FUNKTIONSMÅDE

Sanicom 1 består af 1 pumpe. **Sanicom 1** est bassinet er forsynet med 2 stigrør: Den ene styrer motorgangen og den anden alarmsystemet.

Sanicom 2 består af to uafhængige pumper. Begge pumper kører skiftevis for at sikre ensartet slid. I tilfælde af problemer fungerer begge motorer samtidig eller hvis den ene pumpe er defekt, tager den anden over.

Tanken er udstyret med tre dyrkrør. De to styrer motorens drift for dobbelt sikkerhed, og det tredje styrer alarmsystemet.

3.3 TEKNISKE SPECIFIKATIONER

	Sanicom* 1	Sanicom* 2
Type	P 95	R 90
Lodret afløb maks.	8 m	10 m
Spænding	220-240 V	220-240 V
Frekvens	50-60 Hz	50-60 Hz
Maks. effektforbrug	750 W	3 000 W
Maks. strømforbrug	3,3 A	13 A
Strømklasse	I	I
Beskyttelsesindeks	IP X4	IP X4
Maks. temperaturer tilladt 5 min/time	90 °C	90°C
Bruttovægt	11,5 kg	25 kg

4. INSTALLATION

Sanicom skal installeres i overensstemmelse med standarden EN12056-4. Idriftsætning og vedligeholdelse af dette apparat skal udføres af en kvalificeret fagperson.

4.1 REGULERING

- Den plads, hvor **Sanicom** skal installeres, skal være stor nok til, at der er mindst 600 mm fri plads omkring og over enheden, så det vedligeholdelsesarbejde, der vil være nødvendigt, lettes. Der skal være tilstrækkelig belysning, og den skal være tilstrækkeligt godt ventileret og beskyttet mod frost og oversvømmelse.
- Stopventiler (medfølger ikke) skal monteres på spildevandsindløb og på afløbet for at sikre, at service/vedligeholdelse kan udføres på en sikker måde.
- Afløbsrøret skal monteres, så alt tilbageløb af spildevand undgås (se eksempler på tegningen). Tilbageløb kan undgås ved at installere et loop over det maksimale tilbageløbsniveau.

Kommentar: Hvis ikke andet er angivet, svarer det maksimale tilbageløbsniveau til gadeniveau (vej, belægning osv.).

- Stationen skal altid ventileres, så tanken altid har atmosfærisk tryk. Ventilationen skal være fuldstændig fri, og luft skal strømme i begge retninger (ingen membranventil monteret). Tilslut ikke en mekanisk styret ventilator.

- Alarmsignalet er altid synligt for brugeren. Om nødvendigt anvendes en ekstern alarmkontakt (se **7.3 Mulighed for tilslutning til ekstern alarm (Sanicom 2)**) eller den eksterne, kablede eksterne alarmboks SFA (ekstraudstyr).

4.2 MONTERING AF PUMPESTATIONEN

Monter pumpestationen på jorden og niveller den med et vaterpas.

For at undgå enhver risiko for at pumpestationen flyder, fastgøres den til jorden med det medfølgende monterings sæt.

4.3 HYDRAULISK TILSLUTNING

FARE



- ⇒ Pumpestationen må ikke bruges som kontrolpunkt for rørsystemet.
- ⇒ Understøt rørene opstrøms fra pumpestationen. Lav forbindelser uden restriktioner.
- ⇒ Brug passende midler til at kompensere for varmeudvidelse af rørsystemet.

4.3.1 Tilslutning af indløb

VIGTIG

Det anbefales, at der monteres kontrolventiler og stopventiler på indløbsrørene. Disse skal monteres, så de ikke forhindrer adskillelse af pumpestationen.

- Vælg de tilslutningsåbninger, der skal bruges.
- Skær spidsen af den tilsvarende vulst med en sav.

Rørsystemet er understøttet.

Alle rørforbindelser skal forhindre forplantning af støj og være fleksible.

4.3.2 Tilslutning af udløb

BEMÆRK



Forkert montering af udløbsrør.

- Lækage og oversvømmelse af installationsrummet!
- ⇒ Pumpestationen må ikke bruges som kontrolpunkt for rørsystemet.
- ⇒ Tilslut ikke andre drænrør til drænrøret.

Sanicom 1: Udløbsudløbet har en kontraventil og er forsynet med en muffe på Ø 32 mm.

Sanicom 2: Udløbsudløbet på hver motor er udstyret med en kontraventil. De er forbundet med en Ø 50 mm Y-sleeve.

For at forhindre risikoen for tilbageløb af vand fra kloakken, installeres drænledningen i en "sløjfe", så basis på det højeste punkt er placeret over tilbageløbsniveauet.

Monter en afspærringsventil bag kontrolventilen.

4.3.3 Tilslutning af ventilation

I henhold til anbefalingerne i EN 12050-1, skal den udstyres med en udluftning over taget. Pumpestationen skal altid ventileres, så tanken altid har atmosfærisk tryk. Ventilationen skal være fuldstændig fri, og luft skal strømme i begge retninger (ingen membranventil monteret).

BEMÆRK



Utilstrækkelig ventilering.

- Risiko for at pumpestationen ikke vil fungere!
- ⇒ Ventilation skal forblive fri.
- ⇒ Bloker ikke ventilationsudløbet.
- ⇒ Installer ikke en luftindtagsventil (membranventil).
- ⇒ Tilslut ikke en mekanisk styret ventilator.

Tilslut ND 50 ventilationsrør vertikalt på ventilationsåbningen med fleksible koblinger. Tilslutningen skal være lugtfri.

Ventilationsrøret må ikke være tilsluttet til ventilationsrøret på indløbsiden af fedtfanget.

4.4 ELEKTRISK TILSLUTNING



Den elektriske tilslutning må først foretages, når de øvrige tilslutninger er afsluttet.

FARE



Elektrisk tilslutningsarbejde, der udføres af en ikke-kvalificeret person.

- Risiko for død af elektrisk stød!
- ⇒ Den elektriske tilslutning skal udføres af kvalificeret og autoriseret elektriker.
- ⇒ Den elektriske installation skal overholde aktuelle standarder i landet.

BEMÆRK**Forkert forsyningsspænding.**

Skade på pumpestationen!

⇒ Forsyningsspændingen må ikke afvige mere end 6 % fra den spænding, der er specificeret på mærkepladen.

Strømforsyningen skal være klasse 1. Anordningen skal være tilsluttet en jordet samlebox. Den elektriske strømforsyning skal være beskyttet med en højfølsom hovedafbryder 30 mA. Denne tilslutning må udelukkende bruges til **Sanicom** strømforsyning. Hvis anordningens ledning er beskadiget, skal den udskiftes af producenten eller dennes eftersalgsservice for at undgå enhver fare for brugerne.

5. IGANGSÆTNING

Når rør og elektriske tilslutninger er foretaget, skal det kontrolleres, at tilslutningerne er vandtætte ved at lade vandet løbe skiftevis igennem alle de anvendte indløb.

Kontroller, at enheden fungerer korrekt ved at udføre mindst to opstartsprocedurer med vand for at teste systemet.

6. BRUG

I tilfælde af strømafbrydelse, stop øjeblikkeligt ethvert afløb af vand fra udstyr forbundet med Sanicom.

I tilfælde af udledning af fedtholdigt spildevand er en affednings-tank væsentlig.

ADVERSEL**Varm motoroverflade.**

Risiko for personskade!

⇒ Rør aldrig ved overfladen af motorhuset uden beskyttelsesudstyr.

Brugsgrænser**FARE****Tryk- og temperaturgrænse overskredet.**

Lækage af varm eller giftig væske!

⇒ Overhold betjeningspecifikationerne i dokumentationen.

⇒ Undgå at køre pumpen med lukket ventil.

⇒ Tørkørsel uden pumpet væske skal undgås.

Når den er i brug, skal følgende parametre og værdier overholdes:

Parameter	Værdi
Flow	Må ikke overstige (for alle apparater) 80 % af den gennemstrømningshastighed, der er angivet på kurven (se vedlagte vejledning).
Max. tilladt væsketemperatur	90°C i max. 5 minutter
Max. rumtemperatur	50°C
pH	4-10

7. BETJENING AF KONTROLPANEL**7.1 SANICOM 1: BETJENING AF KONTROLPANEL**

Kontrollampe :

- GRØN: Tændt
- RØD: Alarm

Tast:
Manuel motoraktivering
Nulstilling af alarm

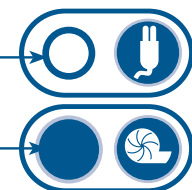
**7.1.1 Generelle alarmer****Netalarm:**

Hvis kontrollampen er slukket, er der ingen strømforsyning.

Niveaualarm:

Hvis vandniveauet i tanken er unormalt højt, vil højniveau dykrørets mikroswitch aktivere motoren, og kontrollampen lyser rødt. Hvis

denne kontrollampe blinker rødt, angiver det, at der er et detektionsproblem med normalt vandniveau (langt dykrør).

Tidsalarm:

Hvis motoren kører i over 1 minut, lyser den røde kontrollampe.

7.1.2 Nulstilling af alarm

Tasten på kontrolpanelet kan kun slukke den røde kontrollampe (den bliver grøn), hvis det problem, der udløste alarmeren er løst.

7.2 SANICOM 2: BETJENING AF FJERNBETJENING

Gul kontrollampe:
Strømforsyning

Rød kontrollampe:
Alarm

Manuel aktivering
Motor 1

Manuel aktivering
Motor 2

**7.2.1 Generelle alarmer****Netalarm:**

Ved strømafbrydelse (eller hvis udstyret ikke er tilsluttet): Lydalarmeren aktiveres, og kontrollampen lyser rødt, den gule kontrollampe blinker.

Niveaualarm:

Hvis vandniveauet inde i udstyret er unormalt højt: Lydalarmeren udløses, og kontrollampen lyser rødt og begge motorer starter. Hvis denne kontrollampe blinker rødt, angiver det, at der er et detektionsproblem med normalt vandniveau (langt dykrør).

Tidsalarm:

Hvis en af motorerne kører i over 1 minut: Lydalarmeren udløses, og kontrollampen lyser rødt og den anden motor starter.

7.2.2 Nulstilling af generelle alarmer

Hvis problemet, der har udløst en af ovenstående alarmer, forsvinder, stopper sirenen, men den røde LED-alarm forbliver tændt indtil næste normale cyklus.

En af de to taster på kontrolpanelet giver mulighed for at stoppe lydalarmeren i alle tilfælde, men den giver kun mulighed for at slukke den røde kontrollampe, hvis problemet, der udløste alarmeren, er blevet løst. Alarmer fra fjernbetjeningen forbliver også aktiv, til problemet er blevet løst. Dette forhindrer, at systemet ved en fejl forbliver i fejlstatus.

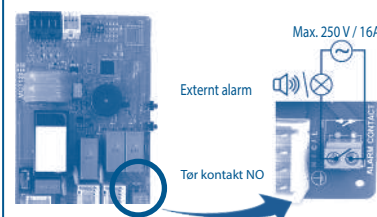
7.3 MULIGHED FOR TILSLUTNING TIL EKSTERN ALARM (SANICOM 2)

Mulighed for at gøre alarm-signalet eksternt. Tør kontakt (ingen spænding) NO (normalt åben) drevet af et max. 250V/16A relæ.

Terminalerne kan tilsluttes til et strømforsynet system. Denne kontakt lukker, så snart stationen er i alarmtilstand (bortset fra tilfælde af

områdealarm) og forbliver lukket, så længe alarmeren lyder.

Se de elektriske diagrammer på side 66.

8. INSPEKTION OG VEDLIGEHOLD

SLUK STATIONEN INDEN ENHVER INTERVENTION!

8.1 INSPEKTION

Korrekt kørsel af spildevandsløftestationen skal kontrolleres en gang om måneden ved observation af mindst to startcyklusser.

8.2 VEDLIGEHOLD

Løftstationen skal regelmæssigt vedligeholdes af en kvalificeret person. Intervallerne skal være:

- Hver 3. måned for løftstationer, der er installeret i kommercielle lokaler;
- Hver 6. måned for løftstationer, der er installeret i kollektive bygninger;

- En gang om året for løftestationer, der er installeret i parcelhuse.

Under vedligeholdelse bør følgende udføres:

- Kontroller vandtætheden af forbindelser ved at kontrollere rørføringer til og fra løftestationen
- Aktiver skydeventilerne, kontroller deres gnidningsløse funktion og vandtæthed (smør om nødvendigt)
- Åbn og luk for kontraventilsystemet, kontroller, at det fungerer korrekt
- Rengør pumpesystemet og dets forbindelser, kontroller kompresorhjulet og skæresystemet (for findelingspumper)
- Rengør indersiden af samletanken
- Kontroller visuelt funktionen af løftstationens elektriske kontrolboks

Når kontrollerne er udført, genstartes løftstationen i overensstemmelse med manualens vejledninger for at kontrollere, at den kører korrekt.

Der skal udarbejdes en rapport med oplysninger og kontroller og eventuelle særlige punkter

Hvis der findes ikke-overensstemmelser, der ikke kan løses, skal den kvalificerede person, der har ansvaret for vedligeholdelsesarbejdet, straks informere løftstationens bruger.

8.3 VEDLIGEHOLDSESKONTRAKT

Det anbefales, at brugere fastsætter en vedligeholdelseskontrakt for regelmæssig vedligeholdelse og kontrol.

9. FEJLFINDINGSVEJLEDNING



SLUK STATIONEN INDEN ENHVER INTERVENTION!

9.1 ALARM PÅ SANICOM 1 UDSTYR

KONSTATETERET FEJL	MULIGE ÅRSAGER	UDBEDRING
Blinkende rød alarmkontrollampe	<ul style="list-style-type: none"> • Fejl på detektionssystem for vandniveau 	<ul style="list-style-type: none"> • Kontakt SFA service
Konstant rød alarmkontrollampe	<ul style="list-style-type: none"> • Tilstoppet ventilation • Tilstoppet afløb • Tilstoppet pumpe eller i uorden • Afløb for højt eller for stort indtag 	<ul style="list-style-type: none"> • Kontroller, at luften strømmer frit i begge retning i ventilationsrøret • Efterse installation • Kontakt SFA service
Kontrollampe slukket	<ul style="list-style-type: none"> • Strømsvigt • Fejl på trykt printkort 	<ul style="list-style-type: none"> • Kontrollér el-installationen • Kontakt SFA service

9.2 ALARM PÅ SANICOM 2 STYREBOKS

FEJL	MULIGE ÅRSAGER	UDBEDRING
Sirene + blinkende rød generel alarm kontrollampe	<ul style="list-style-type: none"> • Fejl på detektionssystem for vandniveau 	<ul style="list-style-type: none"> • Kontakt SFA service
Sirene + kontakt rød generel alarm kontrollampe	<ul style="list-style-type: none"> • Tilstoppet ventilation • Udstyret har fået følgende problem: Tilstoppet rør, pumpe(r) tilstoppet • Udstyret har fået strømsvigt 	<ul style="list-style-type: none"> • Kontroller, at luften strømmer frit i begge retning i ventilationsrøret • Tryk på den manuelle startknap for at nulstille udstyret (alarm fra) • Kontakt SFA service
Sirene + generel alarm kontrollampe + blinkende gul Strømforsyning kontrollampe	<ul style="list-style-type: none"> • Strømafbrydelse 	<ul style="list-style-type: none"> • Tryk på knappen Tvangsstart for at stoppe buzzeren • Kontrollér el-installationen • Kontakt SFA service

10. DEMONTERING

INSTRUKTION UDELUKKENDE FOR AUTORISEREDE INSTALLATØRER

I tilfælde af, at det ikke lykkes at få en af motorerne til at fungere korrekt, kan man «deaktivere» denne motor ved at indstille den tilsvarende kontakt placeret på kortet (P1, P2: Kontakt 1 og 2 for motor 1 og 2).

Den «deaktiverede» motor kan herefter demonteres. Enheden arbejder nu med den anden motor.



11. STANDARD

Sanicom opfylder kravene i standarden EN 12050-2 (løftestationer til bortledning af spildevand uden fækalier) og de europæiske direktiver og standarder Lavspænding, elektromagnetisk kompatibilitet og maskiner.

12. GARANTI



Sanicom SFA er dækket af en 2 års garanti, inklusive dele og arbejdsløn, på betingelse af, at pumpen installeres og bruges korrekt.



Enhver skade på apparatet på grund af pumpning af fremmedlegemer som f.eks. bomuld, hygiejnetamponer, servietter, fødevarerprodukter, præservativer, hår, metal-, træ- eller plastikgenstande, eller pumpning af væsker som f.eks. opløsningsmidler eller olie er uden for rammen for garantien.

1. BEZPIECZEŃSTWO

1.1 OKREŚLENIE ZNACZENIA OSTRZEŻEŃ

Znaczenie	
NIEBEZPIECZEŃSTWO	Wyrażenie oznacza poważne zagrożenie, które może być przyczyną śmierci lub odniesienia poważnych obrażeń, jeżeli nie zostanie wyeliminowane.
OSTRZEŻENIE	Wyrażenie oznacza zagrożenie o średnim ryzyku, które może prowadzić do niewielkich lub poważnych obrażeń, jeśli się go nie uniknie.
UWAGA	Wyrażenie oznacza zagrożenie o niskim ryzyku, które może prowadzić do niewielkich obrażeń, jeśli się go nie uniknie.
WSKAZÓWKA	Wyrażenie oznacza zagrożenie stanowiące ryzyko dla urządzenia i jego funkcjonowania, jeżeli nie zostanie wzięte pod uwagę.
	Symbol ogólnego zagrożenia. Zagrożenie jest określone przez wskazówki podane w tabeli.
	Symbol ten oznacza zagrożenia dotyczące napięcia elektrycznego i jest umieszczany obok zaleceń mających na celu zapobieżenie zagrożeniom związanym z obecnością napięcia.

1.2 INFORMACJE OGÓLNE

Niniejsza instrukcja obsługi i montażu zawiera ważne instrukcje, jakich należy przestrzegać podczas montażu, eksploatacji i konserwacji przepompowni SANICUBIC®. Przestrzeganie tych instrukcji gwarantuje bezpieczną obsługę oraz pozwala zapobiec obrażeniom ciała i uszkodzeniu mienia.

Należy przestrzegać instrukcji bezpieczeństwa podanych w każdym rozdziale.

Przez montażem i przekazaniem do eksploatacji przepompowni wykwalifikowany instalator/zainteresowany użytkownik musi przeczytać i zrozumieć cały tekst niniejszej instrukcji

1.3 PRZEZNACZENIE

Przepompowni można używać wyłącznie w

przypadku dziedzin zastosowań opisanych w niniejszej dokumentacji.

- Przepompownia może być eksploatowana wyłącznie w idealnych warunkach technicznych.
- Przepompowni można używać wyłącznie do pompowania cieczy opisanych w niniejszej dokumentacji.
- Nie wolno eksploatować przepompowni bez pompowanej cieczy.
- Nie wolno przekraczać limitów użytkowania określonych w niniejszej dokumentacji.

1.4 KWALIFIKACJE I SZKOLENIE PERSONELU

Przekazanie do eksploatacji i konserwacja urządzenia muszą być wykonane przez wykwalifikowanego specjalistę. Należy zapoznać się z normą dotyczącą montażu EN 12056-4.

1.5 INSTRUKCJE BEZPIECZEŃSTWA DOTYCZĄCE KONSERWACJI, KONTROLI I MONTAŻU

- Wszelkie zmiany lub modyfikacje przepompowni powodują unieważnienie gwarancji.
- Należy używać wyłącznie oryginalnych części lub części zaakceptowanych przez producenta. Użycie jakichkolwiek innych części może spowodować unieważnienie gwarancji, jeśli z ich powodu dojdzie do uszkodzenia urządzenia.
- Przed rozpoczęciem pracy z przepompownią należy ją wyłączyć i wyjąć wtyczkę zasilania z gniazda.
- Należy przestrzegać procedury wyłączania przepompowni opisanej w niniejszej instrukcji obsługi.

Niniejsza instrukcja obsługi być zawsze znajdować się na miejscu, by można było ją udostępnić wykwalifikowanemu personelowi i operatorowi.

1.6 ZAGROŻENIA I SKUTKI NIEPRZESTRZEGANIA NINIEJSZEJ INSTRUKCJI EKSPLOATACJI

Nieprzestrzeganie niniejszej instrukcji obsługi i montażu spowoduje utratę praw wynikłych z gwarancji i praw do odszkodowania.

2. TRANSPORT / PRZECHOWYWANIE TYMCZASOWE / USUWANIE

2.1 KONTROLA PRZY ODBIORZE

- Przy odbiorze urządzenia należy sprawdzić stan opakowania przepompowni.
- W przypadku uszkodzenia należy dokładnie opisać uszkodzenie i bezzwłocznie powiadomić na piśmie dystrybutora.

2.2 TRANSPORT

NIEBEZPIECZEŃSTWO	
	<p>Opuszczanie przepompowni.</p> <p>Ryzyko obrażeń ciała wskutek opuszczenia przepompowni!</p> <p>⇒ Zwrócić uwagę na wskazany ciężar.</p> <p>⇒ Nie wolno podwieszać przepompowni przy użyciu przewodu zasilania.</p> <p>⇒ Użyć odpowiedniego środka transportu.</p>

Podczas transportu przepompownia powinna znajdować się w położeniu poziomym.

Należy wybrać odpowiedni środek transportu po sprawdzeniu ciężaru w tabeli:

	Waga brutto
Sanicom 1	11,5 kg
Sanicom 2	25 kg

Przepompownia została poddana kontroli w celu sprawdzenia, czy nie została uszkodzona podczas transportu.

2.3 PRZECHOWYWANIE TYMCZASOWE/OPAKOWANIE

Przechowywać w chłodnym, ciemnym, suchym i zabezpieczonym przed mrozem miejscu.

Przepompownia powinna znajdować się w położeniu poziomym.

W przypadku przeprowadzania przekazania do eksploatacji po dłuższym okresie przechowywania postępować zgodnie z następującymi środkami ostrożności, by zapewnić właściwe przechowywanie przepompowni:

WSKAZÓWKA



Mokre, brudne lub uszkodzone otwory i punkty połączeń.

Nieszczelność lub uszkodzenie przepompowni!
⇒ Oczyszczyć zatkane otwory przepompowni w chwili instalacji.

2.4 USUWANIE



Urządzenia nie wolno usuwać z odpadami komunalnymi i musi ono zostać oddane do punktu recyklingu odpadów elektrycznych. Materiały i komponenty użyte do wyprodukowania urządzenia mogą być użyte ponownie. Usuwanie odpadów elektrycznych i elektrycznych, recykling i odzysk zużytych urządzeń w jakiegokolwiek postaci przyczyniają się do ochrony środowiska.

3. OPIS

3.1 ZASTOSOWANIE

Sanicom to przepompownia przeznaczona do odprowadzania wody brudnej ze zlewów, pralek, zmywarek do naczyń, kabin prysznicowych lub wanien, do użytku prywatnego lub komercyjnego (restauracja, salon fryzjerski, stołówka itp.).

Sanicom może pompować wodę gorącą.

Pompa posiada wysoki stopień wydajności, bezpieczeństwa i niezawodności, o ile wszystkie instrukcje montażu i utrzymania opisane w tej ulotce, są ściśle przestrzegane.

Granice stosowania

Zabrania się pompowania następujących cieczy i substancji:

- Ciała stałe, włókna, smoła, piasek, cement, popiół, szorstki papier, ręczniki do rąk, chusteczki, tektura, gruz, śmieci, odpady z rzeźni, oleje, tłuszcze itp.
- Ścieki zawierające fekalia,
- Ścieki zawierające szkodliwe substancje (na przykład nieprzetworzone tłuste odpady z restauracji). Pompowanie tych cieczy i substancji wymaga zamontowania zgodnego separatora tłuszczu,
- Woda deszczowa.

Do kanalizacji w układzie, której pracuje Sanicom nie odprowadzać skoncentrowanych produktów chemicznych (kwasy, rozpuszczalniki, zasady, utleniaczy, reduktorów itd.).

3.2 JAK TO DZIAŁA

Przepompownia Sanicom 1 jest wyposażona w 1 pompę. Zbiornik Sanicom 1 wyposażony jest w dwie rury nurnikowe: jedna steruje pracą silnika, a druga systemem alarmowym.

System Sanicom 2 zawiera dwie niezależne pompy. Pompy pracują kolejno, na zmianę. W przypadku nietypowej pracy oba silniki pracują równocześnie (lub jeśli nastąpi awaria jednej z pomp, jej zadania przejmuje druga).

Zbiornik jest wyposażony w trzy rury zanurzeniowe, z których dwie sterują załączaniem silnika, dla podwójnego bezpieczeństwa, a trzecia steruje systemem alarmowym.

3.3 DANE TECHNICZNE

	Sanicom 1	Sanicom 2
Typ	P 95	R 90
Maksymalne wypompowywanie pionowe	8 m	10 m
Napięcie zasilania	220-240 V	220-240 V
Częstotliwość zasilania	50-60 Hz	50-60 Hz
Moc znamionowa	750 W	3 000 W
Maksymalny pobór prądu	3,3 A	13 A
Klasa elektryczna	I	I

	Sanicom 1	Sanicom 2
Stopień szczelności	IP X4	IP X4
Maksymalna temperatura dopuszczalna 5 min/h	90 °C	90 °C
Waga brutto	11,5 kg	25 kg

4. INSTALACJA

Instalacja Sanicom jak również jego konserwacja musi być wykonana zgodnie z normą EN 12056-4 i przez wykwalifikowanego instalatora.

4.1 MOCOWANIE

• Powierzchnia, na której instalowany jest Sanicom musi być wystarczająco duża tak, aby dookoła urządzenia pozostawić odległość 600mm ułatwiającą konserwację. Przestrzeń musi być dobrze oświetlona, wentylowana, nie może być zalewana wodą, a także musi być chroniona przed przemarzaniem.

• Na wlocie oraz wylocie z urządzenia należy zainstalować zawory, które w przypadku konieczności przeprowadzenia naprawy pozwolą łatwo je odłączyć.

• Dzięki instalacji zaworu zwrotnego umieszczonego na wyjściu z urządzenia, unikamy cofania się ścieków.

Uwaga : z wyjątkiem kiedy zarządzenie lokalne mówi inaczej, poziom odpływu odpowiada poziomowi dróg i chodników.

Przepompownia musi być stale wentylowana, by w zbiorniku przez cały czas panowało ciśnienie atmosferyczne. Wentylacja musi być całkowicie swobodna i powietrze musi przepływać w obu kierunkach (bez montowania zaworu membranowego). Nie podłączać do wentylacji mechanicznej.

Sygnal alarmowy musi być zawsze widoczny dla użytkownika. W razie potrzeby zamontować zewnętrzny przełącznik alarmowy (patrz 7.3 Opcja podłączenia do alarmu zewnętrznego (Sanicom 2)) lub opcjonalną skrzynkę alarmu przewodowego SFA.

4.2 MONTAŻ PRZEPOMPOWNI

Przepompownię należy ustawić bezpośrednio na gruncie i wypoziomować ją przy użyciu poziomicy.

Aby uniknąć ryzyka uniesienia przepompowni, osadzić ją w gruncie przy użyciu dostarczonego zestawu montażowego.

4.3 PODŁĄCZENIE HYDRAULICZNE

NIEBEZPIECZEŃSTWO



- ⇒ Przepompowni nie wolno używać jako punktu sterowania dla instalacji rurowej.
- ⇒ Podeprzeć rury powyżej przepompowni. Wykonać połączenia bez ograniczeń.
- ⇒ Zastosować odpowiednie metody kompensacji rozszerzalności cieplnej instalacji rurowej.

4.3.1 Podłączenie wejścia

WAŻNE

Zaleca się montowanie zaworów zwrotnych i zaworów odcinających na rurach wlotowych. Należy je zamontować w taki sposób, by nie utrudniały demontażu przepompowni.

- Wybrać otwór połączenia, jaki ma być użyty.
- Dociąć koniec odpowiedniego trzpienia piłą.

Przewody rurowe zostały podparte.

Wszystkie połączenia przewodów rurowych muszą być wykonane tak, by zapobiegały rozchodzeniu się hałasu i były elastyczne.

4.3.2 Podłączenie odpływu

WSKAZÓWKA



Nieprawidłowy montaż rury wylotowej.

- Nieszczelności i zalanie pomieszczenia przepompowni!
- ⇒ Przepompowni nie wolno używać jako punktu sterowania dla instalacji rurowej.
- ⇒ Nie podłączać innych rur ściekowych do rury wylotowej.

Sanicom 1: wylot tłoczny zawiera zawór zwrotny i jest wyposażony w tuleję \varnothing 32 mm.

Sanicom 2: na wylocie każdego silnika znajduje się zawór zwrotny. Są one połączone tuleją Y \varnothing 50 mm.

Aby zapobiec ryzyku zalewania wodą z kanalizacji, zamontować rurę wylotową w postaci „pętli” tak, by jej podstawa w najwyższym punkcie znalazła się powyżej poziomu zalewania.

Zamontować zawór odcinający za zaworem zwrotnym.

4.3.3 Podłączenie wentylacji

Zgodnie z zaleceniami normy EN 12050-1 konieczne jest zamontowanie wywietrznika nad dachem. Przepompownia musi być stale wentylowana, by w zbiorniku przez cały czas panowało ciśnienie atmosferyczne. Wentylacja musi być całkowicie swobodna i powietrze musi przepływać w obu kierunkach (bez montowania zaworu membranowego).

WSKAZÓWKA



Niewystarczająca wentylacja.

Ryzyko braku funkcjonowania przepompowni!
 ⇒ Otwory wentylacyjne nie mogą być zasłonięte.
 ⇒ Nie zasłaniać wylotu wentylacji.
 ⇒ Nie wolno montować zaworu poboru powietrza (zaworu membranowego).
 ⇒ Nie podłączać do wentylacji mechanicznej.

Podłączyć rurę wentylacyjną ND 50 pionowo do otworu wentylacyjnego przy użyciu elastycznych połączeń. Połączenie musi być odporne na przedostawanie się zapachów.

Rura wentylacyjna nie może być podłączona do rury wentylacyjnej po stronie wlotowej separatora tłuszczu.

4.4 PODŁĄCZENIA ELEKTRYCZNE



Nie należy wykonywać połączeń elektrycznych, dopóki nie zostaną zakończone końcowe połączenia.

NIEBEZPIECZEŃSTWO



Połączenie elektryczne wykonane przez osobę niewykwalifikowaną.

Ryzyko śmierci z powodu porażenia prądem elektrycznym!
 ⇒ Połączenia elektryczne muszą być wykonane przez wykwalifikowanego elektryka z uprawnieniami.
 ⇒ Instalacja elektryczna musi być zgodna z aktualnymi przepisami obowiązującymi w kraju.

WSKAZÓWKA



Nieprawidłowe napięcie zasilania.

Uszkodzenie przepompowni!
 ⇒ Napięcie zasilania nie może różnić się o więcej niż 6% napięcia znamionowego podanego na tabliczce znamionowej.

Zasilanie elektryczne musi być zabezpieczone bezpiecznikiem o wysokiej czułości (30 mA). Połączenie to musi być używane wyłącznie do zasilania urządzenia **Sanicom**. Jeśli przewód zasilający urządzenia ulegnie uszkodzeniu, musi zostać wymieniony przez producenta lub w ramach serwisu posprzedażnego w celu uniknięcia zagrożenia dla użytkowników.

5. URUCHOMIENIE

Po wykonaniu podłączeń hydraulicznych oraz elektrycznych, należy sprawdzić ich szczelność poprzez puszczenie wody przez każdy punkt wejścia.

Upewnić się, że pompa pracuje prawidłowo.

6. UŻYCI

W przypadku przerwy w zasilaniu, zatrzymać przepływ wody do urządzeń podłączonych do Sanicom.

W przypadku usuwania tłustych ścieków należy bezwzględnie zastosować separator tłuszczu.

OSTRZEŻENIE



Gorąca powierzchnia silnika.

Niebezpieczeństwo obrażeń!
 ⇒ Nigdy nie dotykać powierzchni obudowy silnika bez wyposażenia ochronnego.

Limit zastosowania

NIEBEZPIECZEŃSTWO



Przekroczono limity ciśnienia i temperatury.

Wyciek gorącej i toksycznej cieczy!
 ⇒ Przestrzegać specyfikacji operacyjnych podanych w dokumentacji.
 ⇒ Unikać uruchamiania pompy z zamkniętym zaworem.
 ⇒ Należy unikać uruchamiania „na sucho”, bez pompowanej cieczy.

Podczas użytkowania należy eksploatować urządzenie tak, by zapewnić następujące parametry i wartości:

Parametr	Wartość
Natężenie przepływu	Nie przekraczać (dla wszystkich urządzeń) 80% natężenia przepływu podanego na krzywej (patrz załączone instrukcje)
Maks. dopuszczalna temperatura cieczy	90°C maks. przez 5 minut
Maks. temperatura pomieszczenia	50°C
pH	4-10

7. DZIAŁANIE MODUŁU STEROWANIA

7.1 SANICOM 1: DZIAŁANIE KLAWIATURY STEROWANIA



7.1.1 Alarmy ogólne

Alarm sieci:

Jeśli dioda LED nie świeci się, nie ma zasilania elektrycznego.

Alarm poziomu:

Jeśli poziom wody w urządzeniu jest nietypowo wysoki, mikroprzełącznik wysokiego poziomu w rurze zanurzeniowej załączy silnik, a dioda LED alarmu zaświeci się na czerwono. Błyskanie tej diody na czerwono sygnalizuje problem wykrywania normalnego poziomu wody (długa rura zanurzeniowa).

Alarm czasu:

Jeśli silnik działa nieprzerwanie przez ponad 1 minutę, zapala się czerwona dioda LED alarmu.

7.1.2 Reset alarmu

Przycisk na klawiaturze pozwala wyłączyć czerwoną diodę LED (która zmienia kolor na zielony) dopiero wtedy, gdy problem, który wywołał alarm, zostanie rozwiązany.

7.2 SANICOM 2: OBSŁUGA MODUŁU ZDALNEGO STEROWANIA

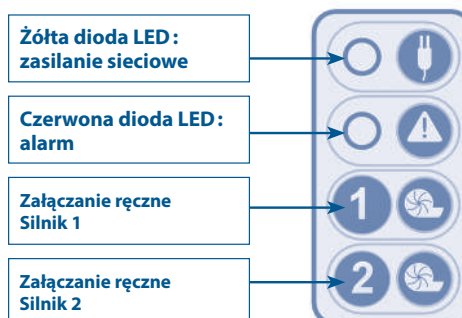

7.2.1 Alarmy ogólne

Alarm sieci:

W przypadku awarii zasilania (lub po odłączeniu urządzenia): następuje uruchomienie brzęczka + zapala się czerwona dioda LED alarmu + błyska żółta dioda LED sieci.

Alarm poziomu:

Jeśli poziom wody w urządzeniu jest nietypowo wysoki: następuje załączenie brzęczka + czerwona dioda LED alarmu zaświeci się + zostają uruchomione oba silniki. Błyskanie tej diody na czerwono sygnalizuje problem wykrywania normalnego poziomu wody (długa rura zanurzeniowa).

Alarm czasu:

Jeśli jeden z dwóch silników działa nieprzerwanie przez ponad 1 minutę: następuje załączenie brzęczka + zapala się czerwona dioda LED alarmu + następuje uruchomienie drugiego silnika.

7.2.2 Ogólny reset alarmu

Jeżeli problem, który spowodował włączenie jednego z powyż-

szych alarmów zniknie, syrena wyłączy się, ale czerwona dioda alarmowa LED pozostanie włączona aż do kolejnego normalnego cyklu.

Jeden z dwóch przycisków na klawiaturze spowoduje wyłączenie sygnału dźwiękowego w każdej sytuacji, natomiast wyłączenie czerwonej diody LED nastąpi dopiero wtedy, gdy problem, który wywołał alarm, zostanie rozwiązany. Alarmy z modułu zdalnego również pozostają aktywne aż do chwili rozwiązania problemu. Zapobiega to nieumyślnemu pozostawieniu systemu z występującą usterką.

7.3 OPCJA PODŁĄCZENIA DO ALARMU ZEWNĘTRZNEGO (SANICOM 2)

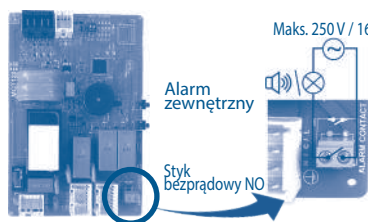

Opcja wyprowadzenia na zewnątrz sygnału alarmowego. Styk bezprądowy (bez napięcia NO (normalnie otwarty) uruchamiany przez przekaznik.

Alarm może być podłączony do układu zasilanego. Styk zamyka się, gdy tylko przepompownia przejdzie w tryb alarmowy (z wyjątkiem przy-

padków alarmów obszaru) i pozostaje zamknięty, dopóki rozlega się sygnał alarmowy.

Patrz schematy elektryczne na stronie 66.

8. KONTROLA I KONSERWACJA



WE WSZYSTKICH PRZYPADKACH NALEŻY ODŁĄCZYĆ ZASILANIE URZĄDZENIA!

8.1 KONTROLA

Prawidłowe działanie przepompowni ścieków powinno być sprawdzane przez użytkownika raz w miesiącu, poprzez wykonanie co najmniej dwóch cykli uruchamiania.

8.2 KONSERWACJA

Prace konserwacyjne dotyczące przepompowni powinny być wykonywane w regularnych odstępach czasu przez wykwalifikowanych pracowników. Terminy wykonywania prac:

- co 3 miesiące w przypadku przepompowni zainstalowanych w budynkach handlowych;
- co 6 miesięcy w przypadku przepompowni zainstalowanych w zbiorowych budynkach mieszkalnych;
- co rok w przypadku przepompowni zainstalowanych w indywidualnych budynkach mieszkalnych.

W ramach prac konserwacyjnych należy przeprowadzić następujące czynności:

- a) Skontrolować wodoszczelność połączeń, sprawdzając wszystkie przewody wlotowe i wylotowe przepompowni.
- b) Uruchomić zawory zasuwowe, sprawdzając, czy działają prawidłowo i są szczelne (w razie potrzeby nasmarować).
- c) Otworzyć i wyczyścić system zaworu zwrotnego oraz sprawdzić, czy działa prawidłowo.
- d) Wyczyścić system pomp i ich przewodów, sprawdzić działanie wirnika i układu rozdrabniającego (w przypadku pomp maceracyjnych).
- e) Wyczyścić wnętrze zbiornika.
- f) Sprawdzić wzrokowo działanie elektrycznej skrzynki sterowniczej przepompowni.

Po przeprowadzeniu wszystkich czynności kontrolnych, ponownie uruchomić przepompownię w sposób opisany w instrukcji obsługi i sprawdzić, czy działa prawidłowo.

Po zakończeniu każdej wizyty kontrolnej należy sprawdzić odpowiedni raport, zawierający informacje dotyczące wszystkich przeprowadzonych czynności.

W razie stwierdzenia nieprawidłowości, które nie mogą zostać natychmiast usunięte, wykwalifikowany pracownik odpowiedzialny za prace konserwacyjne powinien natychmiast zawiadomić o tym użytkownika przepompowni.

8.3 UMOWA DOTYCZĄCA PRAC KONSERWACYJNYCH

Użytkownikom zalecane jest zawarcie odpowiedniej umowy, dotyczącej systematycznego przeprowadzania prac konserwacyjnych i kontrolnych.

9. INSTRUKCJA ZNAJDOWANIA USTEREK



WE WSZYSTKICH PRZYPADKACH NALEŻY ODŁĄCZYĆ ZASILANIE URZĄDZENIA!

9.1 ALARM W URZĄDZENIU SANICOM 1

WYKRYTA USTERKA	MOŻLIWE PRZYCZYNY	ŚRODKI ZARADCZE
Błyskająca czerwona dioda LED alarmu	<ul style="list-style-type: none"> • Usterka systemu wykrywania poziomu wody 	<ul style="list-style-type: none"> • Skonsultować się z serwisem posprzedażowym SFA
Czerwona dioda LED alarmu świecąca ciągle	<ul style="list-style-type: none"> • Zapchana rura wentylacyjna • Zablokowany odpływ • Pompa zapchana lub nie działa • Zbyt wysoki poziom przy odpływie lub nadmierny dopływ 	<ul style="list-style-type: none"> • Upewnić się, że powietrze w rurze wentylacyjnej przepływa swobodnie w obu kierunkach • Sprawdzić instalację • Skonsultować się z serwisem posprzedażowym SFA
Dioda LED nie świeci się	<ul style="list-style-type: none"> • Zanik zasilania • Uszkodzony moduł elektroniczny 	<ul style="list-style-type: none"> • Sprawdzić instalację elektryczną • Skonsultować się z serwisem posprzedażowym SFA

9.2 ALARM W MODULE STEROWANIA PRZEPOMPOWNI SANICOM 2

WYKRYTA USTERKA	MOŻLIWE PRZYCZYNY	ŚRODKI ZARADCZE
Sygnał dźwiękowy + błyskająca czerwona dioda LED alarmu ogólnego	<ul style="list-style-type: none"> • Usterka systemu wykrywania poziomu wody 	<ul style="list-style-type: none"> • Skonsultować się z serwisem posprzedażowym SFA
Sygnał dźwiękowy + świecąca ciągle czerwona dioda LED alarmu ogólnego	<ul style="list-style-type: none"> • Zapchana rura wentylacyjna • W urządzeniu wystąpił następujący problem: zapchana rura, zapchana pompa lub pompy • W urządzeniu wystąpiła awaria zasilania 	<ul style="list-style-type: none"> • Upewnić się, że powietrze w rurze wentylacyjnej przepływa swobodnie w obu kierunkach • Naciśnąć przycisk uruchamiania ręcznego, aby zresetować urządzenie (alarm wyłączony) • Skonsultować się z serwisem posprzedażowym SFA
Sygnał dźwiękowy + dioda LED alarmu ogólnego + błyskająca żółta dioda LED sieci	<ul style="list-style-type: none"> • Przerwa w dostawie zasilania 	<ul style="list-style-type: none"> • Aby wyłączyć brzęczyk, należy nacisnąć przycisk wymuszonego uruchamiania • Sprawdzić instalację elektryczną • Skonsultować się z serwisem posprzedażowym SFA

10. DEMONTAŻ

INSTRUKCJE ZAREZERWOWANE SPECJALNIE DLA WYKWAŁIFIKOWANYCH, PROFESJONALNYCH SPECJALISTÓW

Jeśli nie jest możliwe przywrócenie prawidłowej pracy jednego z silników, istnieje możliwość „unieruchomienia” tego silnika poprzez ustawienie odpowiedniego przełącznika na płytce (P1, P2: przełączniki 1 i 2 dla silników 1 i 2).

„Unieruchomiony” w ten sposób silnik można wymontować. Urządzenie będzie działać na drugim silniku.



11. NORMA

Urządzenie jest zgodne z normą EN 12050-2 (przepompownie bezodpływowe) oraz europejskimi dyrektywami niskonapięciową, kompatybilności elektromagnetycznej i maszynową.

12. WARUNKI GWARANCJI



Sanicom posiada dwuletnią gwarancję pod warunkiem przestrzegania wszystkich zaleceń dotyczących instalacji, użytkowania i konserwacji zawartych w niniejszej instrukcji.



Uszkodzenia urządzenia spowodowane przez rozdrabnianie ciał obcych, takich jak bawełna, tampony, podpaski, chusteczki odświeżające, produkty spożywcze, prezerwatywy, włosy, przedmioty metalowe, drewniane lub plastikowe albo wprowadzanie płynów takich jak rozpuszczalniki i oleje nie są objęte gwarancją.

1. БЕЗОПАСНОСТЬ

1.1 ОБОЗНАЧЕНИЕ ПРЕДУПРЕЖДАЮЩИХ ЗНАКОВ

Смысл	
ОПАСНОСТЬ	Указывает на потенциальную опасность, которая может привести к смерти или серьезным травмам.
ПРЕДУПРЕЖДЕНИЕ	Указывает на потенциальную опасность, которая может привести к серьезной или средней травме.
ВНИМАНИЕ	Указывает на потенциальную опасность, которая может привести к легким или средним травмам.
УВЕДОМЛЕНИЕ	Это слово указывает на наличие источника опасности, который может создать риск повреждения или нарушения работы устройства
	Символ, предупреждающий об общей опасности. Опасность определяется указаниями, приведенными в таблице.
	Этот символ указывают на наличие факторов опасности, связанных с напряжением и сопровождаются сведениями о защите от напряжения.

1.2 ОБЩИЕ ЗАМЕЧАНИЯ

В этом руководстве по эксплуатации и установке оборудования содержатся важные указания по монтажу, эксплуатации и техническому обслуживанию насосной станции Sanicom. Выполнение этих указаний гарантирует безопасность эксплуатации оборудования и позволяет предотвращать травмы и случаи материального ущерба.

Соблюдайте правила техники безопасности, которые приводятся в каждом разделе руководства.

Прежде чем осуществлять монтаж и ввод насосной станции в эксплуатацию, соответствующий квалифицированный специалист или оператор должен прочитать и принять к сведению все эти указания и правила.

1.3 НАЗНАЧЕНИЕ ОБОРУДОВАНИЯ

Насосную станцию можно использовать только в тех областях применения, которые описываются в этом руководстве.

• Насосную станцию можно использовать только в том случае, если она находится в идеальном техническом состоянии.

• Насосную станцию можно использовать для перекачки только тех жидкостей, которые описываются в этом руководстве.

• Не следует использовать насосную станцию при отсутствии перекачиваемой жидкости.

• Ни в коем случае не превышайте предельные параметры эксплуатации, указанные в этом руководстве.

1.4 КВАЛИФИКАЦИЯ И ОБУЧЕНИЕ ОПЕРАТОРОВ

Ввод устройства в эксплуатацию и его техническое обслуживание должен выполнять квалифицированный специалист. См. стандарт установки оборудования EN 12056-4.

1.5 ПРАВИЛА ТЕХНИКИ БЕЗОПАСНОСТИ ПРИ ПРОВЕДЕНИИ ТЕХНИЧЕСКОГО ОБСЛУЖИВАНИЯ, ОСМОТРА И УСТАНОВКИ ОБОРУДОВАНИЯ

• Не вносите изменения в конструкцию насосной станции, поскольку это приведет к аннулированию гарантии.

• В насосной станции можно использовать только те детали, которые изготовлены или разрешены к применению производителем станции. Если вы будете использовать иные детали, производитель не будет нести ответственность за вызванный этим ущерб.

• Прежде чем выполнять какие-либо работы с насосной станцией, выключите станцию и отсоедините кабель питания.

• Чтобы выключить станцию, выполните процедуру выключения, описанную в этом руководстве.

Храните руководство рядом с насосной станцией, чтобы им могли пользоваться соответствующие специалисты и операторы.

1.6 ОПАСНОСТИ И ПОСЛЕДСТВИЯ НЕСОБЛЮДЕНИЯ ТРЕБОВАНИЙ РУКОВОДСТВА.

Несоблюдение требований руководства по эксплуатации и установке оборудования приведет к утрате гарантийных прав и прав на возмещение убытков.

2. ТРАНСПОРТИРОВКА/ВРЕМЕННОЕ ХРАНЕНИЕ/УТИЛИЗАЦИЯ ОБОРУДОВАНИЯ

2.1 ОСМОТР ПРИ ПОЛУЧЕНИИ ОБОРУДОВАНИЯ

• При получении оборудования проверьте состояние упаковки насосной станции.

• Если вы обнаружите какие-либо повреждения, сделайте их точное описание и незамедлительно сообщите о них дилеру в письменной форме.

2.2 ТРАНСПОРТИРОВКА

ОПАСНОСТЬ	
	Существует опасность падения насосной станции. При этом возможны травмы! ⇒ Учитывайте вес станции, указанный в этом руководстве. ⇒ Ни в коем случае не держите насосную станцию на весу за кабель питания. ⇒ Используйте подходящее средство транспортировки.

Перемещая насосную станцию, держите ее горизонтально. Выберите подходящее средство транспортировки по таблице весов:

	Вес брутто
Sanicom 1	11,5 kg
Sanicom 2	25 kg

Насосную станцию следует подвергнуть осмотру на предмет повреждений, полученных в ходе транспортировки.

2.3 ВРЕМЕННОЕ ХРАНЕНИЕ / УПАКОВКА

Хранить в прохладном, темном, сухом и незамерзающем месте.

Станция должна находиться в горизонтальном положении.

Если вы планируете ввести насосную станцию в эксплуатацию после длительного хранения, соблюдайте следующие меры предосторожности для обеспечения правильной установки оборудования:

УВЕДОМЛЕНИЕ



Существует опасность намочить, загрязнить или повредить отверстия и соединительные детали.

При этом в насосной станции могут возникнуть течи и оборудование может быть повреждено!

⇒ Очистите засоренные отверстия в насосной станции в ходе установки.

2.4 УТИЛИЗАЦИЯ



Устройство не следует утилизировать как бытовые отходы; вместо этого его необходимо сдать в пункт переработки электрооборудования. Материалы и компоненты устройства пригодны для повторного использования. Уничтожение электрических и электронных отходов, переработка и восстановление любых бывших в эксплуатации приспособлений способствуют сохранению окружающей среды.

3. ОПИСАНИЕ

3.1 ПРИМЕНЕНИЕ

Sanicom представляет собой насосную станцию, предназначенную для отвода бытовых сточных вод от кухонных раковин, посудомоечных машин, стиральных машин, душевых кабин или ванн бытового или коммерческого назначения (рестораны, парикмахерские, столовые...). Sanicom может откачивать горячую воду.

Насос включается автоматически и имеет высокую производительность. Надежность и высокое качество работы гарантировано при условии строгого соблюдения инструкции по его установке и эксплуатации.

Ограничения по применению

В системы слива нельзя сбрасывать следующие жидкости и вещества:

- твердые материалы, волокна, деготь, песок, цемент, золу, бумагу грубых сортов, полотенца, салфетки, картон, щебень, мусор, отходы от убоя скота, масла, горюче-смазочные материалы и т.д.;
- сточные воды, содержащие фекалии;
- сточные воды, содержащие вредные вещества (например, необработанные жиродержащие отходы ресторанов). Для переработки этих жидкостей и веществ необходимо установить соответствующий жируловитель;
- дождевую воду.

Не сливайте в подключенные к Sanicom аппараты такие продукты, как растворители, краску, щелочь, кислоты или другие концентрированные химические продукты. В исключительных случаях может быть допущен слив разбавленных химических продуктов с последующим промыванием чистой водой.

3.2 ПРИНЦИП РАБОТЫ

Sanicom 1 содержит насос. Резервуар Sanicom 1 оснащен 2 поршневыми трубками: одна управляет пуском двигателя, вторая — системой аварийной сигнализации.

Sanicom 2 содержит 2 независимых насоса. Насосы работают по очереди. В случае перегрузки при работе одновременно запускаются оба двигателя (или при сбое работы одного насоса другой его сменяет).

Бак оборудован тремя погружными трубами. Две из них контролируют включение двигателя, увеличивая безопасность вдвое, а третья контролирует систему аварийной сигнализации.

3.3 ТЕХНИЧЕСКИЕ ДАННЫЕ

	Sanicom 1	Sanicom 2
Тип	P 95	R 90
Максимальная вертикальная откачка	8 м	10 м
Напряжение	220-240 V	220-240 V
Частота	50-60 Hz	50-60 Hz
Номинальная мощность	750 W	3 000 W
Максимальный ток потребления	3,3 A	13 A
Электрический класс	I	I
Коэффициент защиты	IP X4	IP X4
Максимальная температура допустимая 5 мин/ч	90 °C	90°C
Вес брутто	11,5 kg	25 kg

4. УСТАНОВКА

Установка Sanicom должна выполняться в соответствии с нормами ПУЭ. Подключение и уход за аппаратом должен проводиться квалифицированным специалистом.

4.1 ОБЯЗАТЕЛЬНЫЕ УСЛОВИЯ

• Место, где будет установлен Sanicom должно иметь достаточные размеры для обеспечения необходимого рабочего пространства (600 мм минимум вокруг аппарата для легкого доступа при контроле и обслуживании). Это место должно быть освещено и проветриваться, и гарантировано от затопления и защищено от замерзания.

• На входе стоков, а также на трубопроводе откачивания должен быть установлен запорный вентиль (не входит в комплект поставки).

• Трубопровод откачивания должен проходить таким образом, чтобы избежать любого оттока из канализации. Во избежание оттока из канализации необходимо смонтировать петлю на напорном трубопроводе выше уровня входа в канализацию.

Примечание : Если не указано иное на месте, уровень обратного потока соответствует уровню дорожной сети (дороги, тротуары и т.д.).

• Насосную станцию всегда нужно вентилировать, чтобы в резервуаре сохранялось атмосферное давление. Вентиляция должна быть совершенно свободной. Воздух должен течь в обоих направлениях (по этой причине систему нельзя оснащать мембранным клапаном). Не подключайте воздухозаборник к механической вентиляции.

• Источник сигнала тревоги всегда должен быть виден оператору. при необходимости следует использовать внешний контактный выключатель тревожной сигнализации (См. 7.3 Подключение внешнего устройства сигнализации (Sanicom 2)) или дополнительный внешний блок аварийной сигнализации SFA.

4.2 МОНТАЖ НАСОСНОЙ СТАНЦИИ

Установите насосную станцию на свободный участок пола и выровняйте ее с помощью пузырькового уровня.

Во избежание перемещения насосной станции прикрепите ее к полу с помощью входящего в комплект поставки набора деталей для монтажа.

4.3 ГИДРАВЛИЧЕСКОЕ ПОДКЛЮЧЕНИЕ

ОПАСНОСТЬ



- ⇒ Насосную станцию нельзя использовать в качестве точки контроля трубопровода.
- ⇒ Установите трубы на опоры выше по потоку от насосной станции.
- ⇒ Обеспечьте компенсацию теплового расширения труб подходящими для этого средствами.

4.3.1 Входной патрубок

ВАЖНО

Впускные трубы рекомендуется оснастить обратными клапанами и запорными кранами. Установить их необходимо так, чтобы они не мешали разборке оборудования.

- Найдите подходящие отверстия для используемых вами труб.
- Отпилите верхушку соответствующей бобышки.

Трубы следует установить на опоры. Необходимо использовать гибкие трубные соединения, предотвращающие распространение шума.

4.3.2 Соединение со сливом

УВЕДОМЛЕНИЕ



Неправильно установленная отводящая труба представляет опасность.

В результате неправильной установки труба может дать течь и затопить помещение, в котором установлена насосная станция.

- ⇒ Насосную станцию нельзя использовать в качестве точки контроля трубопровода.
- ⇒ Не следует подсоединять к напорной трубе другие отводные трубы.

Sanicom 1: выпускной патрубок оснащен обратным клапаном и снабжен гильзой Ø 32 мм.

Sanicom 2: выпускной патрубок каждого двигателя оснащен обратным клапаном. Они соединяются Y-образным рукавом Ø 50 мм.

Во избежание обратного вытекания воды из канализации откачивающий трубопровод необходимо установить в виде петли, основание которой в верхней точке будет расположено выше уровня обратного потока.

Запорный кран следует установить за обратным клапаном.

4.3.3 Подключение к вентиляции

Согласно рекомендациям, приведенным в стандарте EN 12050-1, вентиляционную трубу насосной станции следует вывести на крышу. Насосную станцию всегда нужно вентилировать, чтобы в ре-

зервуаре сохранялось атмосферное давление. Вентиляция должна быть совершенно свободной. Воздух должен течь в обоих направлениях (по этой причине систему нельзя оснащать мембранным клапаном).

УВЕДОМЛЕНИЕ



Недостаток вентиляции представляет опасность.
 При недостатке вентиляции станция может перестать работать!
 ⇒ Вентиляция должна быть свободной.
 ⇒ Не закрывайте выходное вентиляционное отверстие.
 ⇒ Не оснащайте систему клапаном для всасывания воздуха (мембранным клапаном).
 ⇒ Не подключать к ВМС попадание воздуха.

Подсоедините вертикально расположенную вентиляционную трубу ND 50 к вентиляционному отверстию с помощью гибких муфт. Муфты должны быть запахомнепроницаемыми.

Вентиляционную трубу насосной станции не следует подсоединять к вентиляционной трубе, расположенной на стороне входа в жиросодержатель.

4.4 ЭЛЕКТРОПОДКЛЮЧЕНИЕ



Не производите электрическое подключение до тех пор, пока не будут выполнены окончательные подключения.

ОПАСНОСТЬ



Подключение оборудования к источнику питания людьми, которые не являются квалифицированными специалистами, представляет опасность. Оператор может погибнуть в результате поражения электрическим током!
 ⇒ Подключать оборудование к источнику питания должен квалифицированный электрик, имеющий разрешение на электромонтажные работы.
 ⇒ Электрооборудование должно соответствовать действующим в стране стандартам.

УВЕДОМЛЕНИЕ



Применение источника питания с недопустимым напряжением представляет опасность.
 При использовании такого источника питания насосная станция может быть повреждена!
 ⇒ Значение напряжения источника питания не должно отличаться от номинального значения напряжения, указанного на паспортной табличке, более чем на 6%.

Необходимо использовать источник питания класса I. Устройство следует подключить к линии заземления. Из соображений защиты сети электропитания необходимо установить дифференциальный автомат высокой чувствительности (30 мА). Этот прерыватель следует использовать только совместно с источником питания Sanicom. Если кабель питания устройства будет поврежден, во избежание опасности для пользователя этот кабель должен будет заменить производитель или соответствующий центр послепродажного обслуживания.

5. ВВОД В ЭКСПЛУАТАЦИЮ

По окончании водопроводных и электромонтажных работ проверьте соединения на водонепроницаемость, пропуская водный поток через каждое используемое входное отверстие. Убедитесь в устойчивой работе насоса.

6. ИСПОЛЬЗОВАНИЕ

В случае отключения электроэнергии перекройте слив воды из всех подключенных к Sanicom аппаратов.

Если станция будет использоваться для сливания жиросодержащих отходов, необходимо установить резервуар для обезжиривания.

ПРЕДУПРЕЖДЕНИЕ



Горячая поверхность двигателя.
 Опасность травмирования!
 ⇒ Никогда не прикасайтесь к поверхности корпуса двигателя без защитных средств.

Ограничения в использовании

ОПАСНОСТЬ



Выход за предельные значения давления и температуры представляет опасность.
 При этом возможна утечка горячей или ядовитой жидкости!
 ⇒ Соблюдайте условия эксплуатации, приведенные в этом руководстве.
 ⇒ Не используйте насос, если закрыт запорный кран.
 ⇒ Избегайте эксплуатации насоса без перекачиваемой жидкости.

При использовании насосной станции не следует превышать указанные ниже значения следующих параметров:

Параметр	Значение
Скорость потока	Не превышайте (для всех приборов) 80% от расхода, указанного на кривой (см. прилагаемые инструкции).
Максимально допустимая температура при перекачивании	90°C в течение 5 минут
Максимальная температура воздуха в помещении	50°C
pH	4-10

7. РАБОТА БЛОКА УПРАВЛЕНИЯ

7.1 SANICOM 1: РАБОТА ПАНЕЛИ УПРАВЛЕНИЯ



7.1.1 Общие аварийные сигналы

Аварийный сигнал электрической сети:
 Если светодиодный индикатор не горит, электропитание отключено.

Аварийный сигнал уровня воды:
 Если уровень воды внутри устройства ненормально высокий, микропереключатель погружной трубы высокого уровня активирует двигатель и аварийный красный светодиодный индикатор загорается. Если этот светодиодный индикатор мигает красным, возникла проблема определения нормального уровня воды (длинная погружная труба).

Аварийный сигнал времени:
 Если двигатель работает непрерывно больше чем одну минуту, загорается красный аварийный светодиодный индикатор.

7.1.2 Сигнал возврата в исходное положение

Можно выключить красный светодиодный индикатор (он станет зеленым) с помощью кнопки на панели только в том случае, если проблема, запустившая аварийную сигнализацию, решена.

7.2 SANICOM 2: РАБОТА ПУЛЬТА ДИСТАНЦИОННОГО УПРАВЛЕНИЯ



7.2.1 Общие аварийные сигналы

Аварийный сигнал электрической сети:
 В случае перебоа в подаче электроэнергии (или при отключении устройства от сети): запускается сирена, загорается красный аварийный светодиодный индикатор и мигает желтый светодиодный индикатор сети.

Аварийный сигнал уровня воды:
 Если уровень воды внутри устройства ненормально высокий: запускается сирена, загорается красный аварийный светодиодный индикатор и оба двигателя включаются. Если этот светодиодный индикатор мигает красным, возникла проблема обнаружения нормального уровня воды (длинная погружная труба).

Аварийный сигнал времени:
 Если один из двигателей двигателя работает более чем одну минуту: запускается сирена, загорается красный аварийный светодиодный индикатор и включается другой мотор.

7.2.2 Общий сброс аварийных сигналов

Если проблема, которая привела к срабатыванию системы сигнализации, устранена, сирена прекращает работать, но красный све-

одиодный индикатор продолжает гореть до следующего нормального рабочего цикла.

Одна из клавиш на панели в любом случае остановит сирену, но она выключит красный светодиодный индикатор только тогда, когда проблема, запустившая аварийный сигнал, будет решена. Аварийные сигналы дистанционного пульта также остаются включенными, пока проблема не будет решена. Это предотвращает содержание системы в неисправном состоянии.

7.3 ПОДКЛЮЧЕНИЕ ВНЕШНЕГО УСТРОЙСТВА СИГНАЛИЗАЦИИ (SANICOM 2)

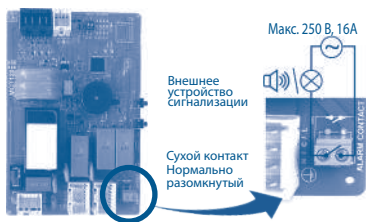

Сигнал тревоги можно передать на внешний подряд. Такие модели оснащены сухим нормально разомкнутым контактом, которым можно управлять с помощью реле.

Контакт сигнализации может быть подключен к системе, подключенной к источнику питания.

Как только станция перейдет в режим подачи сигнала (за исключением случаев срабатывания локальных сигналов тревоги), контакт замкнется; размыкание произойдет по окончании подачи сигнала тревоги.

См. электрические схемы на стр. 66.

8. ОСМОТР И ТЕХНИЧЕСКОЕ ОБСЛУЖИВАНИЕ



ВО ВСЕХ СЛУЧАЯХ ПЕРЕД РЕМОНТОМ ИЛИ ОБСЛУЖИВАНИЕМ ВЫКЛЮЧИТЕ АППАРАТ ИЗ ЭЛЕКТРОСЕТИ!

8.3.1 Осмотр

Проверка надлежащей работы насосной станции для сточных вод должна проводиться пользователем раз в месяц и должна включать минимум два цикла запуска.

8.3.2 Техническое обслуживание

Насосная станция требует регулярного технического обслуживания квалифицированным специалистом. Периодичность обслуживания составляет:

- Один раз в 3 месяца для насосных систем, установленных в торговых помещениях;
- Один раз в 6 месяцев для насосных систем, установленных в общественных зданиях;
- Один раз в год для насосных систем, установленных в частных домах.

Техническое обслуживание предусматривает следующие операции:

- Проверку фитингов подводящего и отводящего трубопроводов насосной станции на предмет герметичности;
- Активацию запорных клапанов, проверку их работоспособности и герметичности (и, при необходимости, смазку);
- Открытие и прочистку блока обратного клапана и проверку его надлежащей работы;
- Прочистку насосной системы и ее соединительных элементов, проверку рабочего колеса и режущего механизма (для насосов с измельчителем)
- Проверку внутреннего состояния сборного резервуара;
- Осмотр функций электрического щита управления насосной станции.

По проведении всех проверок следует возобновить эксплуатацию насосной станции с тем, чтобы убедиться в ее правильной работе.

Необходимо составить отчет с подробным описанием всех проверок и любых важных моментов.

В случае обнаружения нарушений работы насосной станции, которые невозможно устранить, ответственный за проведение технического обслуживания квалифицированный рабочий обязуется немедленно уведомить об этом пользователя станции.

8.3.3 Договор о техническом обслуживании

Пользователям рекомендуется заключить договор о техническом обслуживании, предусматривающий регулярное техническое обслуживание и осмотр.

9. РУКОВОДСТВО ПО ОБНАРУЖЕНИЮ НЕИСПРАВНОСТЕЙ



ВО ВСЕХ СЛУЧАЯХ ПЕРЕД РЕМОНТОМ ИЛИ ОБСЛУЖИВАНИЕМ ВЫКЛЮЧИТЕ АППАРАТ ИЗ ЭЛЕКТРОСЕТИ!

9.1 АВАРИЙНАЯ СИГНАЛИЗАЦИЯ НА УСТРОЙСТВЕ SANICOM 1

НЕИСПРАВНОСТЬ	ВОЗМОЖНЫЕ ПРИЧИНЫ	СПОСОБЫ УСТРАНЕНИЯ
мигающий красный аварийный светодиодный индикатор	• Ошибка в системе определения уровня воды	• Обратитесь в сервисный центр SFA
Постоянно светящийся красный аварийный светодиодный индикатор	• Закупорена вытяжная труба • Закупорено выходное отверстие • Насос закупорен или неисправен • Выпускное отверстие находится слишком высоко или чрезмерное поступление воды	• Убедитесь в беспрепятственном потоке воздуха в обоих направлениях вытяжной трубы • Проверьте правильность установки • Обратитесь в центр обслуживания клиентов SFA
Светодиодный индикатор не горит	• Прекращение электроснабжения • Ошибка в печатной плате	• Проверьте электрическую установку • Обратитесь в центр обслуживания клиентов SFA

9.2 АВАРИЙНЫЙ СИГНАЛ БЛОКА УПРАВЛЕНИЯ SANICOM 2

НЕИСПРАВНОСТЬ	ВОЗМОЖНЫЕ ПРИЧИНЫ	СПОСОБЫ УСТРАНЕНИЯ
Сирена и мигающий красный светодиодный индикатор общих аварийных сигналов	• Ошибка в системе определения уровня воды	• Обратитесь в центр обслуживания клиентов SFA
Сирена и постоянно светящийся красный светодиодный индикатор общих аварийных сигналов	• Закупорена вытяжная труба • Устройство обнаружило следующие проблемы: закупорена труба, закупорены насосы • Устройство обнаружило перебой в подаче электроэнергии	• Убедитесь в беспрепятственном потоке воздуха в обоих направлениях вытяжной трубы • Нажмите кнопку ручного запуска для перезагрузки устройства (аварийный сигнал отключится) • Обратитесь в центр обслуживания клиентов SFA
Сирена, светодиодный индикатор общих аварийных сигналов и мигающий желтый светодиодный индикатор сети	• Прерывание электропитания	• Для отключения sireны нажмите кнопку принудительного запуска • Проверьте электрическую установку • Обратитесь в центр обслуживания клиентов SFA

10. ДЕМОНТАЖ

ИНСТРУКЦИИ ИСКЛЮЧИТЕЛЬНО ДЛЯ КВАЛИФИЦИРОВАННЫХ СПЕЦИАЛИСТОВ

Если один из двигателей не выполняет свою работу надлежащим образом, можно его отключить, настроив соответствующий переключатель на панели (P1, P2: переключатели 1 и 2 для двигателей 1 и 2).

Двигатель с состоянием «отключен» можно извлечь. Устройство работает на втором двигателе.



11. НОРМА

Устройство соответствует стандарту EN 12050-2 (фекальные насосные станции) и европейским директивам по низковольтному оборудованию, электромагнитной совместимости и машинному оборудованию.



12. ГАРАНТИЯ

Срок гарантийного обслуживания 30 месяцев при условии правильного монтажа и эксплуатации аппарата.

Гарантия не включает повреждения, причиненные электроприбору вследствие попадания в измельчительную систему посторонних предметов, как то: хлопчатобумажная ткань, тампоны, гигиенические салфетки, прокладки, продукты питания, презервативы, волосы, металлические, деревянные или пластмассовые предметы, а также в результате перекачки таких жидкостей, как масла и растворители.

1. SIGURANȚĂ

1.1 IDENTIFICAREA AVERTISEMTELOR

SEMNIFICAȚIE	
PERICOL	Indică o situație periculoasă, care dacă nu este evitată va avea drept rezultat decesul sau accidentarea gravă.
AVERTISMENT	Indică o situație periculoasă, care dacă nu este evitată, va avea drept rezultat accidentarea gravă sau moderată.
PRECAUȚIE	Indică o situație periculoasă care dacă nu este evitată ar putea avea drept rezultat accidentarea ușoară sau moderată.
AVIZ	Acest termen caracterizează pericolele la adresa mașinii și a funcționării acesteia.
	Simbol general pentru pericole. Pericolul concret este specificat de la caz la caz prin indicațiile din tabel.
	Avertizează asupra pericolelor care decurg din tensiunea electrică și oferă informații privind protecția împotriva tensiunii electrice.

1.2 PUNCTE GENERALE

Acest manual de utilizare și instalare conține instrucțiuni importante care trebuie urmate pentru poziționarea, utilizarea și întreținerea stației de pompare **Sanicom**.

- Respectarea acestor instrucțiuni garantează utilizarea în siguranță și previne vătămările și daunele asupra bunurilor.
- Respectați instrucțiunile de siguranță din fiecare secțiune.
- Înainte de a poziționa și pune în funcțiune stația de pompare, instalatorul/utilizatorul responsabil, calificat trebuie să citească și să înțeleagă toate aceste instrucțiuni.

1.3 DESTINAȚIA DE UTILIZARE

Utilizați stația de pompare exclusiv în domeniile de aplicare descrise în această documentație.

- Stația de pompare trebuie utilizată doar în condiții tehnice perfecte.
- Stația de pompare trebuie să pompeze doar fluidele descrise în această documentație.
- Stația de pompare nu trebuie să funcționeze niciodată fără fluid pompat.
- Nu depășiți niciodată limitele de utilizare definite în documentație.

1.4 CALIFICAREA ȘI FORMAREA PERSONALULUI

Punerea în funcțiune și întreținerea acestui dispozitiv trebuie să fie efectuate de personal calificat. Consultați standardul de instalare EN 12056-4.

1.5 INSTRUCȚIUNI DE SIGURANȚĂ PENTRU ÎNTREȚINERE, INSPECȚIE ȘI INSTALARE

- Orice alterare sau modificare a stației de pompare va anula garanția.
- Utilizați doar piese de schimb originale sau piese recunoscute de producător. Utilizarea altor piese poate anula răspunderea producătorului pentru eventualele daune ulterioare.
- Utilizatorul trebuie să se asigure că toate lucrările de mentenanță, de verificare și de montare sunt executate de personal calificat, autorizat și abilitat, care a studiat în prealabil prezentul manual de funcționare și montare.
- Înainte de a lucra la stația de pompare, opriți-o și deconectați ștecherul acesteia.
- Trebuie să respectați procedura de oprire a stației de pompare descrisă în manualul de utilizare.
- Pompa de prelevare care refulează fluide nocive pentru sănătate trebuie să fie curățată înainte de o nouă repunere în funcțiune; în acest sens, respectați instrucțiunile de punere în funcțiune.
- Persoanelor neautorizate (spre exemplu copiilor) nu li se permite accesul în apropierea pompei de prelevare.
- Respectați toate instrucțiunile de siguranță și instrucțiunile din prezentul manual de funcționare și de montare.

Acest manual de utilizare trebuie să fie întotdeauna disponibil în locație, astfel încât să poată fi consultat de personalul calificat și de operator.

1.6 RISCURI ȘI CONSECINȚE ALE NECONFORMITĂȚII CU MANUALUL DE UTILIZARE

Lipsa respectării acestui manual de utilizare și instalare va conduce la pierderea drepturilor de garanție și a drepturilor de despăgubiri.

2. TRANSPORT / DEPOZITARE TEMPORARĂ / ELIMINARE

2.1 INSPECȚIA LA RECEPȚIE

- La recepția mărfurilor, verificați starea în care se află ambalajul stației de pompare.
- În cazul în care există deteriorări, notați exact deteriorarea și notificați imediat distribuitorul în scris.

2.2 TRANSPORT

PERICOL	
	<p>Scăparea stației de pompare pe jos.</p> <p>Risc de vătămare dacă stația de pompare este scăpată pe jos!</p> <p>⇒ Observați greutatea indicată.</p> <p>⇒ Nu suspențați niciodată stația de pompare de cablul de alimentare.</p> <p>⇒ Folosiți mijloace corespunzătoare de transport.</p>

- Țineți stația de pompare în poziție orizontală în timp ce o mișcați.
- Alegeți mijloace corespunzătoare de transport conform cu tabelul de greutate:

	Greutatea brută
Sanicom 1	11,5 kg
Sanicom 2	25 kg

- Stația de pompare a fost inspectată pentru asigurarea faptului că nu s-a produs deteriorări în timpul transportului.

2.3 DEPOZITARE TEMPORARĂ

- A se păstra într-un loc răcoros, întunecat, uscat și ferit de îngheț.
- Depozitați orizontal.

În cazul punerii în funcțiune după o perioadă îndelungată de depozitare, adoptați următoarele măsuri de precauție pentru a asigura depozitarea stației de pompare:

AVIZ



Deschideri și puncte de îmbinare ude, murdare sau deteriorate.

Scurgeri sau deteriorări la stația de pompare!
⇒ Deblocați deschiderile blocate ale stației de pompare în momentul instalării.

2.4 ELIMINARE



Dispozitivul nu trebuie eliminat ca deșeu menajer și trebuie predat la un centru de reciclare pentru echipamente electrice. Materialele și componentele dispozitivului sunt reutilizabile. Eliminarea deșeurilor electrice și electornice, reciclarea și recuperarea oricărui tip de aparate uzate contribuie la protejarea mediului înconjurător.

3. DESCRIEREA

3.1 APLICARE

Sanicom este o stație de ridicare concepută pentru evacuarea apelor „gri” care provin de la chiuvete, mașini de spălat rufe, mașini de spălat vase, dușuri sau căzi de baie cu uz privat sau comercial (restaurant, salon de coafură, cantină...). **Sanicom** poate pompa apă caldă.

Acest sistem are un randament ridicat, este sigur și fiabil, cu condiția ca toate instrucțiunile de instalare și întreținere menționate în acest manual de instalare să fie respectate cu strictețe.

Limita de aplicare:

Sunt interzise următoarele lichide și substanțe:

- Materii solide, fibre, gudron, nisip, ciment, cenușă, hârtie groasă, prosoape de bucătărie, șervețele, carton, balast, mizerii, deșeuri provenind din abator, uleiuri, solvenți, hidrocarburi, grăsimi, etc...
- Ape reziduale care conțin materii fecale.
- Ape uzate care conțin substanțe nocive (ex. ape grase netratate care provin din restaurante). Prelevarea acestora impune în mod obligatoriu instalarea unui separator pentru grăsimi conform.
- Apele pluviale.

Nu aruncați în aparatele racordate la **Sanicom** produse chimice concentrate (acizi, solvenți, baze, oxidanți, reducători, etc.). În cazuri excepționale este permisă evacuarea produselor diluate, urmate de o clătire cu apă curată.

3.2 PRINCIPIUL DE FUNCȚIONARE

Sanicom 1 conține 1 pompă. Cua **Sanicom 1** este prevăzută cu 2 tuburi de scufundare: unul comandă funcționarea motorului și celălalt funcționarea sistemului de alarmă.

Sanicom 2 conține două pompe independente. Ambele pompe funcționează alternativ pentru asigurarea unei uzuri uniforme. În cazul funcționării la suprasarcină, ambele motoare funcționează simultan (sau, dacă una din pompe se defectează, cealaltă preia sarcina).

Cua aparatului este echipată cu trei tuburi plonjoare, două pentru controlul activării motorului pentru un plus de siguranță, iar cel de-al treilea controlează sistemul de alarmă.

3.3 DATE TEHNICE

	Sanicom 1	Sanicom2
Tipul	P 95	R 90
Înălțimea maximă de pompare verticală	8 m	10 m
Tensiune electrică	220-240 V	220-240 V
Frecvență	50-60 Hz	50-60 Hz
Consum maxim de putere	750 W	3 000 W
Consum maxim de curent electric	3,3 A	13 A
Clasă electrică	I	I
Indice de protecție	IP X4	IP X4
Temperatura maximă permisă 5 minute/oră	90 °C	90°C
Greutatea brută	11,5 kg	25 kg

4. INSTALARE

Instalarea **Sanicom** trebuie să respecte norma de instalare EN12056-4. Instalarea și service-ul acestui aparat trebuie efectuate de către personal calificat.

4.1 REGLEMENTĂRI

• Spațiul tehnic în care va fi instalat **Sanicom** trebuie să fie suficient de mare pentru a rămâne un spațiu de lucru, de minimum 600 mm în jurul și deasupra aparatului, astfel încât să poată fi efectuate eventualele lucrări de service. Acest loc trebuie luminat, ventilat suficient și protejat împotriva înghețului.

• Vanele de oprire (nu sunt incluse) trebuie să fie instalate atât pe conductele de intrare a efluenților, cât și pe conducta de evacuare, pentru eventuale intervenții de service.

• Această conductă de evacuare trebuie să fie concepută pentru a se evita orice reflux de la canalizare. Astfel, refluxul poate fi evitat, grație instalării unei bucle anti-retur, situată deasupra nivelului de reflux.

Observație : cu excepția unor indicații locale contrarii, nivelul de reflux corespunde nivelului drumurilor (șosele, trotuare...).

• Stația de pompare trebuie să fie întotdeauna ventilată astfel încât rezervorul să se afle întotdeauna la presiunea atmosferică. Ventilația trebuie să fie complet neobstrucționată și aerul trebuie să circule în ambele direcții (nicio supapă cu diafragmă montată). Nu conectați la un ventilator controlat mecanic.

• Semnalul de alarmă trebuie să fie întotdeauna vizibil pentru utilizator. Dacă este necesar, utilizați un întrerupător de alarmă extern (a se vedea **7.3 Opțiune de conectare la alarmă externă (Sanicom 2)**) sau cutia de alarmă cu fir SFA opțională.

4.2 MONTAJ

Poziționați stația de pompare direct pe sol și aduceți-o la nivel cu ajutorul unui poloboc.

Pentru a evita riscul de plutire a stației de pompare, fixați-o pe sol folosind kitul de montaj furnizat.

4.3 RACORDAREA HIDRAULICĂ

PERICOL



⇒ Stația de pompare nu trebuie să fie utilizată ca punct de control pentru conducte.

⇒ Montați țevile în amonte față de stația de pompare. Executați conexiunile fără compromisuri.

⇒ Utilizați mijloace adecvate pentru a compensa pentru expansiunea termică a conductelor.

4.3.1 Racordarea la intrărilor

WAŽNE

Se recomandă să montați supape de control și supape de oprire pe conductele de admisie. Acestea trebuie montate astfel încât să nu împiedice dezamblarea stației de pompare.

• Alegeți deschiderile de racordare pe care le veți folosi.

• Tăiați vârful bosajului corespunzător cu un fierăstrău

Conductele trebuie să fie compatibile.

Toate brașamentele conductelor trebuie să împiedice propagarea zgomotului și trebuie să fie flexibile.

4.3.2 Conductă de evacuare

AVIZ



Poziționarea incorectă a conductei de evacuare.

Scurgeri și inundații în sala de instalare!

⇒ Stația de pompare nu trebuie să fie utilizată ca punct de control pentru conducte.

⇒ Nu conectați alte conducte de drenare la conducta de evacuare.

Sanicom 1: ieșirea de reflux include o supapă de reținere și este prevăzută cu un manșon de Ø 32 mm.

Sanicom 2: ieșirea de reflux a fiecărui motor încorporează o supapă de reținere. Acestea sunt unite printr-un manșon în Y de Ø 50 mm.

Pentru a preveni riscul de curgere inversă a apei din canalizare, instalați conducta de evacuare într-o „buclă”, astfel încât baza sa, la punctul cel mai de sus, să se afle deasupra nivelului de curgere inversă.

Montați o supapă de blocare în spatele supapei de control.

4.3.3 Conductă de ventilație

Conform cu recomandările din standardul EN 12050-1, aceasta trebuie prevăzută cu o ventilație deasupra părții superioare. Stația de pompare trebuie să fie întotdeauna ventilată astfel încât rezervorul să se afle întotdeauna la presiunea atmosferică. Ventilația trebuie să fie complet neobstrucționată și aerul trebuie să circule în ambele direcții (nicio supapă cu diafragmă montată).

AVIZ



Ventilație insuficientă.

Riscul ca stația de funcționare să nu funcționeze!

⇒ Ventilație trebuie să rămână neobstrucționată.

⇒ Nu blocați orificiul de ventilație.

⇒ Nu instalați o supapă de admisie a aerului (supapă cu diafragmă).

⇒ Nu conectați la un ventilator controlat mecanic.

Conectați conducta de ventilație ND 50 în poziție verticală pe deschiderea de ventilație cu ajutorul racordurilor flexibile. Conexiunea trebuie să fie realizată astfel încât să împiedice răspândirea mirosurilor neplăcute.

Conducta de ventilație nu trebuie conectată la conducta de ventilație de pe partea admisiei filtrului de grăsimi.

4.4 RACORDAREA ELECTRICĂ

! Nu efectuați bransamentul electric decât după realizarea definitivă a racordurilor hidraulice.

PERICOL



Lucrare de conexiune electrică efectuată de o persoană necalificată.

Risc de deces prin electrocutare!

⇒ Conexiunea electrică trebuie efectuată de un electrician calificat și autorizat.

⇒ Instalația electrică trebuie să respecte standardele actuale din țara de utilizare

AVIZ



Tensiune de alimentare incorectă.

Deteriorarea stației de pompare!

⇒ Tensiunea de alimentare nu trebuie să difere cu mai mult de 6% față de tensiunea nominală indicată pe plăcuța de specificații.

Alimentarea cu energie trebuie să fie clasa 1. Dispozitivul trebuie conectat la o cutie de derivație împământată. Alimentarea electrică trebuie protejată cu un disjunctoare de mare sensibilitate 30 mA. Conexiunea trebuie utilizată exclusiv pentru alimentarea electrică Sanicom. În cazul în care cablul acestui dispozitiv este deteriorat, trebuie înlocuit de producător sau de serviciul post-vânzare pentru a evita pericolele pentru utilizatori.

5. PUNEREA ÎN FUNCȚIUNE

După ce ați efectuat racordurile hidraulice și electrice, verificați etanșeitatea racordurilor lăsând să curgă apă, în mod succesiv, prin fiecare intrare utilizată.

Asigurați-vă de buna funcționare a aparatului, efectuând o probă de demarare cu apă.

6. UTILIZARE

În cazul întreruperii curentului, opriți orice scurgere de apă de la aparatele (obiectele sanitare) conectate la Sanicom.

În cazul evacuării efluenților cu grăsimi, este esențială utilizarea unui rezervor de degresare.

AVERTISMENT



Suprafața fierbinte a motorului.

Risc de rănire!

⇒ Nu atingeți niciodată suprafața carcasei motorului fără echipament de protecție.

Limitări de utilizare:

AVIZ



Limite de presiune și temperatură depășite.

Scurgere sau fluid fierbinte sau toxic!

⇒ Respectați specificațiile de funcționare din documentație.

⇒ Evitați utilizarea pompei cu supapa închisă.

⇒ Funcționarea în gol, fără fluid pompat, trebuie evitată.

În timpul utilizării, respectați următorii parametri și valori:

Parametru	Valoare
Debitul	Nu depășiți (pentru toate dispozitivele) 80% din debitul indicat pe curbă (a se vedea instrucțiunile anexate).
Temperatură max. permisă a fluidului	90 °C când se pompează 5 minute max.
Temperatură max. a sălii	50°C
pH	4-10

7. FUNCȚIONAREA CUTIEI DE COMANDĂ

7.1 SANICOM 1: FUNCȚIONAREA TASTATURII DE COMANDĂ

LED

- Verde: Alimentare electrică activată
- Roșu: Alarmă



BUTON

Activare manuală a motorului
Resetarea alarmei



7.1.1 Alarmer generale

Alarmă alimentare de la rețea:

Dacă LED-ul este stins, nu există alimentare electrică.

Alarmă de nivel:

Dacă nivelul apei din interiorul dispozitivului este anormal de înalt LED-ul de alarmă se aprinde în roșu. Dacă LED-ul clipește în roșu, acesta indică o problemă de detectare pentru nivelul normal al apei (tub plonjor lung).

Alarmă de timp:

Dacă motorul funcționează continuu mai mult de 1 minut, LED-ul roșu de alarmă se aprinde.

7.1.2 Resetare alarme

Butonul de pe tastatură vă va permite să stingeți LED-ul roșu (va lumina în verde) doar dacă problema care a declanșat alarma a fost rezolvată.

7.2 SANICOM 2: FUNCȚIONAREA PANOULUI DE COMANDĂ LA DISTANȚĂ

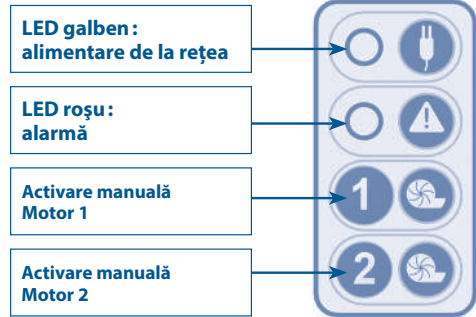

7.2.1 Alarmer generale

Alarmă alimentare de la rețea:

În cazul unei căderi de tensiune (sau de deconectarea dispozitivului de la rețea): alarma sonoră este declanșată + LED-ul roșu de alarmă se aprinde + LED-ul galben de alimentare de la rețea clipește.

Alarmă de nivel:

Dacă nivelul apei din interiorul dispozitivului este anormal de înalt: alarma sonoră este declanșată + LED-ul roșu de alarmă se aprinde + ambele motoare pornesc. Dacă LED-ul clipește în roșu, acesta indică o problemă de detecție pentru nivelul normal al apei (tub plonjor lung).

Alarmă de timp:

Dacă unul din cele două motoare funcționează mai mult de 1 minut: alarma sonoră este declanșată + LED-ul roșu de alarmă se aprinde + celălalt motor pornește.

7.2.2 Resetarea alarmei generale

Dacă problema care a declanșat una dintre alarmele de mai sus dispare, sirena se oprește, dar LED-ul roșu al alarmei rămâne aprins până la următorul ciclu normal.

Unul din butoanele panoului de control va opri sirena în toate cazurile, dar aceasta va opri LED-ul roșu numai dacă problema care a declanșat alarma a fost rezolvată. Alarmer pentru panoul de comandă rămân active până la rezolvarea problemei. Aceasta împiedică rămânerea sistemului în stare defectă fără ca acest lucru să fie cunoscut.

7.3 OPȚIUNE DE CONECTARE LAO ALARMĂ EXTERNĂ (SANICOM 2)

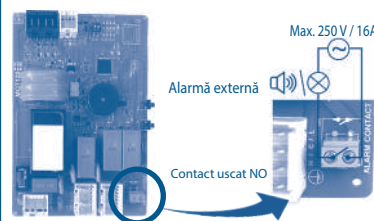

Opțiunea de externalizare a semnalului de alarmă. Contact uscat (fără tensiune) normal deschis (NO) acționat de un re-leu.

Contactul de alarmă poate fi conectat la un sistem alimentat.

Acest contact se închide de îndată ce stația este în modul de alarmă (cu excepția cazului unei alarme de zonă) și rămâ-

ne închis atâta timp cât se aude alarma.

Consultați diagramele de cablare de la pagina 66.

8. VERIFICĂRI ȘI MENTENANȚĂ



ÎNAINTE DE ORICE INTERVENȚIE, DECONECTAȚI MAI ÎNTÂI APARATUL DE LA SŪRSA ELECTRICĂ DE ALIMENTARE !

8.1 VERIFICĂRI

Funcționarea corespunzătoare a stației de prelevare a apelor uzate ar trebui să fie verificată de către utilizator o dată pe lună, observându-se cel puțin două cicluri de pornire.

8.2 MENTENANȚĂ

Stația de prelevare a apelor uzate necesită lucrări de mentenanță regulate, efectuate de o persoană calificată. Intervalele de efectuare a acestor lucrări ar trebui să fie următoarele:

- O dată la fiecare 3 luni pentru stațiile de prelevare instalate în spații comerciale
- O dată la fiecare 6 luni pentru stațiile de prelevare instalate în clădiri colective
- O dată pe an pentru stațiile de prelevare instalate în reședințe private.

În timpul lucrărilor de mentenanță, trebuie efectuate următoarele operațiuni:

- Verificarea etanșeității punctelor de racord, analizându-se conductele care pleacă spre și vin dinspre stația de prelevare.
- Activarea valvelor robinet, verificarea funcționării lor corespunzătoare și a etanșeității lor (se recomandă gresarea lor, dacă este necesar).
- Deschiderea și curățarea sistemului anti-retur, verificarea funcționării lui corecte.
- Curățarea sistemului de pompare și a conductelor sale, verificarea clapetei și a sistemului de tăiere (la pompele cu funcție de tăiere).
- Curățarea interioară a rezervorului de colectare.
- Verificarea vizuală a funcțiilor tabloului electric de control al stației de prelevare.

Imediat ce lucrările de verificare au fost finalizate, reporniți stația de prelevare în conformitate cu manualul de instrucțiuni și verificați dacă sistemul funcționează corect.

De asemenea, trebuie redactat un raport care va prezenta în detaliu verificările efectuate și eventualele puncte notabile.

În cazul în care au fost depistate disfuncționalități ce nu pot fi soluționate, persoana calificată care este responsabilă cu lucrările de mentenanță trebuie să informeze imediat utilizatorul acesteia.

8.3 CONTRACTUL DE MENTENANȚĂ

Recomandăm utilizatorilor să încheie un contract de mentenanță în vederea efectuării lucrărilor de mentenanță și a verificărilor în mod regulat.

10. DEMONTARE

INSTRUCȚIUNI DESTINATE EXCLUSIV PERSONALULUI CALIFICAT

Dacă unul dintre motoare nu poate fi făcut să funcționeze corect, utilizarea acestuia poate fi dezactivată prin setarea comutatorului corespunzător de pe placă (P1, P2: comutatoarele 1 și 2 pentru motoarele 1 și 2).

Motorul care a fost dezactivat astfel poate fi demontat. Unitatea funcționează cu celălalt motor.



11. CONFORMITATEA CU STANDARDELE

Sanicom este în conformitate cu EN 12050-2 (stație de pompare pe verticală pentru efluenți care nu conțin materii fecale) din Regulamentul privind produsele pentru construcții și cu directivele europene privind joasă tensiune, compatibilitatea electromagnetică și mașinile.

12. GARANȚIE

Aparatul Sanicom beneficiază de 2 ani garanție începând cu data cumpărării, cu condiția ca instalarea și utilizarea aparatului să fie conforme cu instrucțiunile din acest manual.



Orice avarie cauzată de aparatul de pompare a corpurilor străine precum vata, tampoanele periodice, șervețele igienice, produsele alimentare, prezervativele, firele de păr, obiectele din metal, din lemn sau din plastic sau pomparea lichidelor precum solvenții sau uleiurile, nu va intra sub incidența acestei garanții.

9. GHID PENTRU GĂSIREA DEFECTIUNILOR



ÎNAINTE DE ORICE INTERVENȚIE, DECONECTAȚI MAI ÎNTÂI APARATUL DE LA SŪRSA ELECTRICĂ DE ALIMENTARE !

9.1 ALARMA LA PANOUL DE COMANDĂ AL DISPOZITIVUL SANICOM 1



ANOMALIE CONSTATATĂ	CAUZE POSIBILE	SOLUȚII
LED alarmă clipește în roșu	<ul style="list-style-type: none"> • Sistem de detectare a nivelului apei defect 	<ul style="list-style-type: none"> • Consultați serviciul post-vânzare SFA
LED alarmă luminează continuu în roșu	<ul style="list-style-type: none"> • Conductă de aerisire blocată • Evacuare blocată • Pompă blocată sau defectă • Evacuare prea înaltă sau debit de intrare excesiv 	<ul style="list-style-type: none"> • Verificați dacă aerul curge liber în ambele direcții în conducta de evacuare • Inspectați instalația • Consultați serviciul pentru clienți SFA
LED stins	<ul style="list-style-type: none"> • Pană de curent • Placă electronică defectă 	<ul style="list-style-type: none"> • Verificați instalația electrică • Consultați serviciul pentru clienți SFA

9.2 ALARMA LA PANOUL DE COMANDĂ SANICOM 2

ANOMALIE CONSTATATĂ	CAUZE POSIBILE	SOLUȚII
Sirenă + LED de alarmă generală clipește în roșu	<ul style="list-style-type: none"> • Sistem de detectare a nivelului apei defecte détection du niveau d'eau défectueux 	<ul style="list-style-type: none"> • Consultați serviciul pentru clienți SFA
Sirenă + LED de alarmă generală luminează continuu în roșu	<ul style="list-style-type: none"> • Conductă de aerisire blocată • Dispozitivul se confruntă cu următoarea problemă: conductă blocată, sau una sau mai multe pompe blocate • Dispozitivul se confruntă cu o cădere de tensiune 	<ul style="list-style-type: none"> • Verificați dacă aerul circulă liber în ambele direcții în conducta de evacuare • Apăsăți butonul pentru pornire manuală pentru resetarea dispozitivului (oprire alarmă) • Consultați serviciul pentru clienți SFA
Sirenă + LED alarmă generală + LED alimentare de la rețea clipește în galben	<ul style="list-style-type: none"> • Întreruperi de alimentare de la rețea 	<ul style="list-style-type: none"> • Pentru oprirea alarmei sonore, apăsați butonul pentru pornire forțată • Verificați instalația electrică • Consultați serviciul pentru clienți SFA

1. BEZPEČNOST

1.1 OZNAČENÍ VÝSTRAH

	Význam
NEBEZPEČÍ	varuje před bezprostředně hrozícím nebezpečím, a pokud se mu nepředejde, má za následek smrt nebo těžký úraz.
VAROVÁNÍ	varuje před bezprostředně hrozícím nebezpečím, a pokud se mu nepředejde, může mít za následek smrt nebo těžký úraz.
UPOZORNĚNÍ	varuje před bezprostředně hrozícím nebezpečím, a pokud se mu nepředejde, může mít za následek nepatrné resp. lehké poranění.
OZNÁMENÍ	Tento termín charakterizuje nebezpečí pro stroj a jeho provoz.
	Obecný symbol nebezpečí. Konkrétní nebezpečí je specifikováno případ od případu údají v tabulce.
	Výstraha před elektrickým napětím. Nebezpečí poranění vysokým napětím.

1.2 OBECNÉ ÚDAJE

Tento návod k obsluze a instalaci obsahuje důležité pokyny, které je nutné při instalaci, provozování a údržbě čerpací stanice **Sanicom** dodržovat. Dodržením těchto pokynů zajistíte bezpečný provoz a předejdete zraněním a škodám na majetku.

Dodržujte bezpečnostní pokyny všech kapitol. Před instalací a uvedením do provozu čerpací stanice si musí kvalifikovaný instalatér/uživatel přečíst a pochopit všechny pokyny.

1.3 SPRÁVNÉ POUŽITÍ

- Čerpací stanici používejte pouze v rámci použití popsaném v této dokumentaci.
- Čerpací stanice může být provozována pouze v dokonalých technických podmínkách.
- Nepoužívejte částečně sestavenou čerpací stanici.
- Čerpací stanice nesmí nikdy pracovat bez čerpané kapaliny.
- Nikdy nepřekračujte omezení použití definovaná v dokumentaci.

1.4 KVALIFIKACE A ŠKOLENÍ PERSONÁLU

Uvedení do provozu a údržbu tohoto zařízení může provádět pouze zkušený a kvalifikovaný odborník. Přečtěte si instalační normu EN 12056-4.

1.5 BEZPEČNOSTNÍ POKYNY TÝKAJÍCÍ SE ÚDRŽBY, KONTROLY A INSTALACE

- Jakákoli změna nebo úprava čerpací stanice bude mít za následek zrušení záruky.
 - Používejte pouze originální díly, nebo díly uznané výrobcem. Použití jiných dílů může mít za následek zrušení odpovědnosti výrobce za jakékoli následné poškození.
 - Provozovatel musí zajistit, aby veškerou údržbu, kontrolu a instalaci prováděli kvalifikovaní, oprávnění a autorizovaní pracovníci, kteří prostudovali tento návod k obsluze a instalaci.
 - Před manipulací s čerpací stanicí ji vypněte a odpojte čerpací stanici ze sítě.
 - Zvedací stanice, které vypouštějí zdraví škodlivé kapaliny, musí být čištěny. Před opětovným uvedením do provozu je třeba dodržet pokyny pro uvedení do provozu (viz 5).
 - Zabraňte přístupu nepovolaných osob (např. dětí) ke čerpací stanici.
 - Musíte dodržet postup vypnutí čerpací stanice, který je popsán v tomto návodu k obsluze.
- Tento návod k obsluze musí být vždy k dispozici na místě, aby jej mohl kvalifikovaný personál a operátor kdykoli konzultovat.

1.6 RIZIKA A DŮSLEDKY V PŘÍPADĚ NEDODRŽENÍ NÁVODU K OBSLUZE

Nedodržení tohoto návodu k obsluze a instalaci bude mít za následek pozbytí práva na záruku a nároků na náhradu škod.

2. PŘEPRAVA / DOČASNÉ USKLADNĚNÍ / LIKVIDACE

2.1 KONTROLA PŘI PŘÍJMU

- Při příjmu zboží zkontrolujte stav balení čerpací stanice.
- V případě poškození přesně zaznamenejte poškození a okamžitě o situaci písemně informujte prodejce.

2.2 PŘEPRAVA

NEBEZPEČÍ	
	Pád čerpací stanice. Dojde-li k pádu čerpací stanice, hrozí riziko zranění! ⇒ Dodržujte uvedenou hmotnost. ⇒ Čerpací stanici nikdy nezavěšujte za napájecí kabel. ⇒ Používejte vhodné dopravní prostředky.

- Čerpací stanice musí být přepravována ve vodorovné poloze.
- Zvolte vhodný dopravní prostředek podle tabulky hmotnosti:

	Hrubá hmotnost
Sanicom 1	11,5 kg
Sanicom 2	25 kg

- Abyste se ujistili o nepřítomnosti škod způsobených během dopravy, musí být čerpací stanice zkontrolována.

2.3 DOČASNÉ SKLADOVÁNÍ

- Skladujte na chladném, tmavém, suchém a nezamrzajícím místě.
- Čerpací stanici udržujte ve vodorovné poloze.
- V případě uvedení do provozu po delší době uskladnění proveďte následující opatření, abyste zajistili skladování čerpací stanice:

OZNÁMENÍ	
	Mokré, špinavé nebo poškozené otvory a body spojení. Úniky nebo poškození čerpací stanice! ⇒ Během instalace vyčistěte zablokované otvory čerpací stanice

2.4 LIKVIDACE



Nelikvidujte tento výrobek jako netříděný komunální odpad.

Tento odpad musí být sbírán za účelem speciálního zpracování. Toto zařízení nesmí být likvidováno jako běžný domovní odpad.

Zeptejte se na obecním úřadě na místo nebo odevzdejte starý spotřebič k recyklaci či likvidaci.

3. POPIS

3.1 POUŽITÍ

Sanicom je čerpací stanice určená k odvodu odpadních vod z dřezů, praček, myček nádobí, sprchy nebo vany, pro soukromé nebo komerční použití (restaurace, kadeřnictví, jídelna, ...). **Sanicom** je inertní vůči horké vodě.

Stanice poskytuje vysokou míru spolehlivosti a dlouhé životnosti v případě správné instalace a používání.

Hranice použití:

Následující tekutiny a látky jsou zakázány:

- Pevné materiály, vlákna, dehet, písek, cement, popel, hrubý papír, ručníky, ubrousky, lepenka, sutiny, odpadky, odpad z jatek, oleje, tuky atd,
- Odpadní voda obsahující fekálie (černá voda),
- Odpadní vody obsahující škodlivé látky (například neupravený mastný odpad z restaurací). Čerpání těchto kapalin a látek vyžaduje montáž pasivního lapače tuků,
- Dešťová voda.

V žádném případě nesmí být do zařízení vpravovány žádné koncentrované chemikálie (kyseliny, rozpouštědla, žíraviny, zásady, oxidační prostředky, redukční prostředky atd.). Pouze odčerpání zředěných chemikálií následované důkladným pro-plachem čistou vodou je výjimečně přípustné.

3.2 PRINCIP FUNKCE

Sanicom 1 je vybaven jedním čerpadlem. Nádrž **Sanicom 1** je vybavena 2 ponornými trubkami: jedna ovládá chod motoru a druhá výstražný systém.

Sanicom 2 obsahuje dvě nezávislá čerpadla. Obě čerpadla pracují střídavě. V případě nadměrného přítoku vody pracují obě čerpadla současně (nebo v případě, že jedno čerpadlo je v poruše, druhé přezve jeho funkci).

Nádrž je vybavena třemi tlakovými sondami, z nichž dvě ovládají spuštění motorů (zdvojené spínání), a třetí ovládá systém alarmu.

3.3 TECHNICKÉ ÚDAJE

	Sanicom® 1	Sanicom® 2
Typ	P 95	R 90
Max. čerpací výška	8 m	10 m
Napětí	220-240 V	220-240 V
Frekvence	50-60 Hz	50-60 Hz
Max. příkon	750 W	3 000 W
Max. proud	3,3 A	13 A
Elektrická třída	I	I
Stupeň ochrany	IP X4	IP X4
Max. teplota povolena 5 min/hodinu	90 °C	90°C
Hrubá hmotnost	11,5 kg	25 kg

4. INSTALACE

Instalace **Sanicom** musí odpovídat normě ČSN EN 12056-4 a být provedena kvalifikovaným instalačním pracovníkem.

4.1 ZÁKLADNÍ POŽADAVKY

• Prostor pro instalaci **Sanicom** musí být dostatečně veliký (alespoň 60 cm kolem stanice) z důvodu dobrého přístupu ke stanici. Prostor musí být dobře osvětlen, odvětrán a zabezpečen proti zaplavení a mrazu.

• Na přívodní i odpadní potrubí musí být instalovány uzavíratelné ventily či šoupata (nejsou součástí dodávky).

• Ochrana proti zpětnému vzduťi: odpadní tlakové potrubí musí být vedeno tak, aby byla vytvořena ochrana proti zpětnému vzduťi.

Poznámka : Kromě specifických místních podmínek vždy hladina zpětného vzduťi odpovídá úrovni ulice.

• Čerpací stanice musí být vždy větrána tak, aby se v nádrži neustále udržoval atmosférický tlak. Větrání musí být zcela průchozí a vzduch musí proudit v obou směrech (bez membránového ventilu). Nepřipojujte se k mechanickému větrání.

• Signál poplašného zařízení musí být pro uživatele neustále viditelný. V případě potřeby použijte externí spínač poplašného zařízení (viz **7.3 Možnost připojení k externímu poplašnému zařízení (Sanicom 2)**) nebo volitelnou kabelovou poplašnou skříňkou SFA.

4.2 MONTÁŽ

Umístěte čerpací stanici přímo na zem a pomocí libely ji vyrovnejte.

Aby se zabránilo jakémukoli riziku kolísání čerpací stanice, přimontujte ji k zemi pomocí dodané montážní sady.

4.3 HYDRAULICKÉ PŘIPOJENÍ

NEBEZPEČÍ



⇒ Čerpací stanice nesmí být používána jako opěrný bod potrubí.

⇒ Podepřete potrubí před čerpací stanicí. Proveďte připojení bez omezení.

⇒ Použijte vhodné prostředky k vyrovnání tepelné roztažnosti potrubí.

4.3.1 Připojení přívodu

DŮLEŽITÉ

Na přívodní potrubí se doporučuje montovat zpětné ventily a uzavírací ventily. Ty musí být namontovány tak, aby nebránily při demontáži čerpací stanice.

Potrubí je podepřeno.

- Zvolte připojovací otvory, které použijete.
- Pilkou odřízněte zakončení příslušných náliťků.

Všechny potrubní spoje musí zabránit šíření hluku a být flexibilní.

4.3.2 Připojení odpadní hadice

OZNÁMENÍ



Nesprávná instalace odtokového potrubí.

Úniky a zaplavení místnosti, kde je zařízení instalováno!
⇒ Čerpací stanice nesmí sloužit jako opěrný bod potrubí.

⇒ Na odtokové potrubí nepřipojujte žádné další výtokové potrubí.

Sanicom 1: výstupní otvor je vybaven zpětným ventilem a je opatřen nátrubkem Ø 32 mm.

Sanicom 2: na výstupu každého motoru je zpětný ventil. Spojují se pomocí Y-kusu o průměru 50 mm.

Aby se zabránilo riziku zpětného vzduťi vody z kanalizace, nainstalujte odtokové potrubí ve tvaru „smyčky“ tak, aby se její základna v nejvyšším bodě nacházela nad hladinou zpětného vzduťi

Za zpětný ventil nainstalujte uzavírací ventil.

4.3.3 Připojení ventilace

Podle požadavků normy EN 12050-1 musí být mít ventilace vyvedený větrací otvor nad střechu. Čerpací stanice musí být vždy větrána tak, aby se v nádrži neustále udržoval atmosférický tlak. Větrání musí být zcela průchozí a vzduch musí proudit v obou směrech (bez membránového ventilu).

OZNÁMENÍ



Nedostatečná ventilace.

Nebezpečí, že čerpací stanice přestane fungovat!

⇒ Ventilace musí zůstat průchozí.

⇒ Neblokujte výstupní otvor.

⇒ Neinstalujte sací ventil (membránový ventil).

⇒ Nepřipojujte žádný ventil na ventilační potrubí.

Připojte odvodňovací potrubí ND 50 svisle k odvodňovacímu otvoru pomocí pružných spojek. Připojení musí být zápachuvzdorné.

Odvodňovací potrubí nesmí být připojeno k odvětrávací trubce na vstupní straně lapače tuků.

4.4 ELEKTRICKÉ PŘIPOJENÍ



Připojení na elektrický rozvod smí být provedeno až po ukončení vlastní instalace přístroje.

NEBEZPEČÍ



Elektrické připojení provedené nekvalifikovanou osobou.

Nebezpečí smrtelného úrazu elektrickým proudem!

⇒ Elektrické připojení musí být provedeno kvalifikovaným a způsobilým elektrikářem.

⇒ Elektrická instalace musí splňovat současné normy dané země.

OZNÁMENÍ

**Nevhodné napájecí napětí.**

Poškození čerpací stanice!

⇒ Napájecí napětí se nesmí lišit o více než 6% od jmenovitého napětí uvedeného na typovém štítku.

Napájecí zdroj musí být třídy 1. Přístroj musí být připojen k uzemněné rozvodné skříni. Obvod elektrického napájení musí být chráněn vysoce citlivým jističem 30mA. Toto připojení musí sloužit pouze k napájení **Sanicom**. Je-li kabel tohoto zařízení poškozen, musí být vyměněn výrobcem nebo jeho poprodejním servisem, aby uživateli neohrozilo žádné nebezpečí.

5. UVEDENÍ DO PROVOZU

Jakmile jsou hotova veškerá připojení potrubí a elektřiny, zkon-trolujte potrubní připojení s ohledem na těsnost tak, že pos-tupně aktivujete jednotlivá připojení pomocí příslušných zařízo-vacích předmětů. Zkontrolujte, zda čerpadlo pracuje správně.

6. POUŽITÍ

Při přerušení dodávky el. proudu musí být uzavřeny veš-keré přívo-dy vody, které jsou připojeny do Sanicom.

UPOZORNĚNÍ

**Horký povrch motoru.**

Nebezpečí zranění!

⇒ Nikdy se nedotýkejte povrchu krytu motoru bez ochranných pomůcek.

Omezení použití:

NEBEZPEČÍ

**Byly překročeny limity tlaku a teploty.**

Únik horké nebo toxické kapaliny!

⇒ Dodržujte provozní specifikace uvedené v dokumentaci.

⇒ Nepoužívejte čerpadlo s uzavřeným ventilem.

⇒ Je třeba předejít provozu na sucho, bez čerpané kapaliny.

V případě vypouštění mastných odpadů je nutné použít lapač tuků.

Parametr	Hodnota
Průtok	Nepřekračujte (u všech spotřebičů) 80 % průtoku uvedeného na křivce (viz příložené pokyny).
Max. povolená teplota kapaliny	90°C při čerpání max. 5 minut
Max. pokojová teplota	50°C
pH	4-10

7. OVLÁDACÍ PANEĽ STANICE

7.1 SANICOM 1: OVLÁDACÍ PANEĽ

LED dioda:

Zelená: Zapnuto

Červená: Alarm

TLAČÍTKO:

Ruční spuštění motoru

Reset alarmu

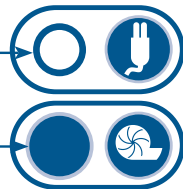

7.1.1 Hlavní alarmy

Alarm napájení:

Pokud LED dioda nesvítí, není zařízení napájeno el. proudem.

Alarm hladiny vody:

Pokud je hladina vody v zařízení abnormálně vysoká, rozsvítí se červená LED dioda alarmu. Červeně blikající LED dioda indikuje problém s detekcí běžné hladiny vody (dlouhá tlaková sonda).

Časový alarm:

Pokud motor běží bez přerušení déle než jednu minutu, rozsvítí se červená LED dioda.

7.1.2 Resetování alarmu

Tlačítko na ovládacím panelu vám umožní vypnout červenou LED diodu (začne svítit zeleně) pouze v případě vyřešení problému, který aktivoval alarm.

7.2 SANICOM 2: EXTERNÍ OVLÁDACÍ PANEĽ

Žlutá LED dioda:
napájeníČervená LED dioda:
alarmRuční spuštění
Motor 1Ruční spuštění
Motor 2

7.2.1 Hlavní alarmy

Alarm napájení:

V případě výpadku napájení (nebo při odpojení zařízení od napájení): spustí se zvuková signalizace + rozsvítí se červená LED dioda + žlutá LED dioda napájení bliká.

Alarm hladiny:

Pokud je hladina vody v zařízení abnormálně vysoká: spustí se zvuková signalizace + červená LED dioda se rozsvítí + aktivují se oba motory. Červeně blikající LED dioda indikuje problém s detekcí běžné hladiny vody (dlouhá tlaková sonda).

Časový alarm:

Pokud jeden z motorů běží déle než 1 minutu: spustí se zvuková signalizace + rozsvítí se červená LED dioda + aktivuje se druhý motor.

7.2.2 Reset hlavního alarmu

Zmizí-li problém, který spustil některý z výše uvedených alarmů, výstražný signál se vypne, ale červená LED dioda alarmu zůstane svítit až do dalšího normálního cyklu.

Sirénu lze ve všech případech zastavit stisknutím tlačítka na ovládacím panelu, červená LED dioda však zhasne pouze v případě, že byl vyřešen problém, který alarm aktivoval. Externí alarm rovněž zůstane aktivní až do vyřešení problému. To brání ponechání systému v problémovém stavu.

7.3 MOŽNOST PŘIPOJENÍ K EXTERNÍMU POPLAŠNÉMU ZAŘÍZENÍ (SANICOM 2)

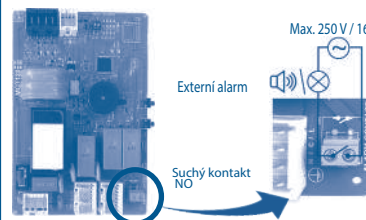

Možnost externího poplašného zařízení. Suchý kontakt (bez napětí) NO (normálně otevřený) ovládaný relé.

Kontakt alarmu může být připojen k napájenému systému.

Tento kontakt je uzavřen, jakmile je stanice v režimu poplašného zařízení (s výjimkou poplachu oblasti) a zůstane

zavřený, dokud poplašné zařízení nezazní.

Viz schémata zapojení na straně 66.

8. KONTROLA A ÚDRŽBA



PŘED JAKÝMKOLI ZÁSAHEM VYPOJTE PŘÍSTROJ Z NAPÁJENÍ ELEKTRICKÝM Proudem !

8.1 KONTROLA

Uživatel by měl kontrolovat správný provoz čerpací stanice odpadních vod jednou měsíčně pozorováním nejméně dvou cyklů spuštění.

8.2 ÚDRŽBA

Údržbu čerpacích stanic má pravidelně provádět kvalifikovaná osoba. Intervaly mají být:

- Každé 3 měsíce u čerpacích stanic instalovaných v obchodních provozech
- Každých 6 měsíců u čerpacích stanic instalovaných v kolektivních budovách
- Jednou ročně u čerpacích stanic instalovaných v rodinných domech

Během údržby je nutno provést následující:

- a) Zkontrolovat vodotěsnost připojení kontrolou potrubí k čerpací stanici a od ní
- b) Aktivovat vodovodní šoupátka, zkontrolovat jejich bezproblémový chod a vodotěsnost (v případě potřeby promazat)
- c) Otevřít a vyčistit systém zpětných ventilů, zkontrolovat, zda funguje správně
- d) Vyčistit čerpací systém a jeho připojení, zkontrolovat rotor a řezač systém (u maceračních čerpadel)
- e) Vyčistit vnitřek sběrné nádrže
- f) Prohlédnout fungování elektrické ovládací skříně čerpací stanice

Po provedení všech kontrol restartujte čerpací stanici v souladu s pokyny návodu a zkontrolujte její správný chod.

Je třeba vytvořit zprávu s uvedením provedených kontrol a jakýchkoli důležitých skutečností

V případě zjištění nedostatků, které nelze odstranit, musí kvalifikovaná osoba pověřená údržbou neprodleně informovat uživatele čerpací stanice.

8.3 SMLOUVA O ÚDRŽBĚ

Doporučuje se, aby uživatelé vytvořili smlouvu o údržbě pro pravidelnou údržbu a kontrolu.

11. NORMY

Sanicom odpovídá normě ČSN EN 12050-2 (přečerpávací zařízení pro odpadní vodu bez fekálií). Splňuje evropské směrnice o nízkém napětí, elektromagnetické kompatibilitě a strojních zařízeních.

12. ZÁRUKA

Na přístroj **Sanicom** je poskytována záruka v délce 2 roky, za předpokladu správné instalace a používání v souladu s tímto návodem.



Záruka se v žádném případě nevztahuje na škody na přístroji způsobené čerpáním cizího tělesa, jako je bavlna, menstruační tampony, menstruační vložky, vlhčené ubrusky, potravinářské výrobky, preservativy, vlasy, kovové, dřevěné nebo plastové předměty, nebo čerpání kapalin, jako jsou rozpouštědla, oleje nebo kyseliny.

9. MOŽNÉ ZÁVADY



PŘED JAKÝMKOLI ZÁSAHEM VYPOJTE PŘÍSTROJ Z NAPÁJENÍ ELEKTRICKÝM PROUDEM !

9.1 ALARM STANICE SANICOM 1

DETEKCE PROBLÉMU	MOŽNÉ PŘÍČINY	NÁSLEDNÝ POSTUP
Červená LED dioda bliká	<ul style="list-style-type: none"> Závada systému detekce hladiny vody détection du niveau d'eau défectueux 	<ul style="list-style-type: none"> Kontaktujte servisní středisko SFA
Červená LED dioda svítí	<ul style="list-style-type: none"> Ventilační potrubí je neprůchodné Ucpané čerpací potrubí Čerpadlo je zablokované nebo v poruše Příliš vysoká výška čerpání nebo nadměrný přítok odpadní vody 	<ul style="list-style-type: none"> Zkontrolujte, že vzduch ve ventilačním potrubí může volně proudit oběma směry Zkontrolujte instalaci Kontaktujte servisní středisko SFA
LED dioda nesvítí	<ul style="list-style-type: none"> Porucha napájení Porucha řídicí karty 	<ul style="list-style-type: none"> Zkontrolujte elektroinstalaci Kontaktujte servisní středisko SFA

9.2 ALARM OVLÁDACÍHO PANELU SANICOM 2

DETEKCE PROBLÉMU	MOŽNÉ PŘÍČINY	NÁSLEDNÝ POSTUP
Sírěna + blikající červená LED dioda hlavního alarmu	<ul style="list-style-type: none"> Závada systému detekce hladiny vody 	<ul style="list-style-type: none"> Kontaktujte servisní středisko SFA
Sírěna + svítící červená LED dioda hlavního alarmu	<ul style="list-style-type: none"> Ventilační potrubí je neprůchodné Ve stanici došlo k následujícímu problému: ucpané potrubí, zablokované čerpadlo Došlo k poruše napájení el. proudem 	<ul style="list-style-type: none"> Zkontrolujte, že vzduch ve ventilačním potrubí může volně proudit oběma směry Stiskněte tlačítko ručního startu pro resetování zařízení (alarm se vypne) Kontaktujte servisní středisko SFA
Sírěna + LED dioda hlavního alarmu + blikající žlutá LED dioda napájení	<ul style="list-style-type: none"> Odpojeno napájení el. proudem 	<ul style="list-style-type: none"> Pro zastavení zvukové signalizace stiskněte tlačítko ručního startu Zkontrolujte elektroinstalaci Kontaktujte servisní středisko SFA

10. DEMONTÁŽ MOTORU

NÁSLEDUJÍCÍ POKYNY JSOU URČENY VÝHRADNĚ PRO KVALIFIKOVANÉ ODBORNÍKY

V případě, že není možné obnovit normální funkci jednoho z motorů, je možné «deaktivovat» jeho používání přepnutím odpovídajícího přepínače na řídicí kartě stanice (P1, P2: přepínače 1 a 2 pro motory 1 a 2).

«Deaktivovaný» motor je pak možné demontovat. Stanice poté pracuje s druhým motorem.



1. 安全指南

1.1 警告标志

意义	
	该术语定义了如不能避免则可能导致死亡或严重伤害的危险的高风险。
	该术语定义了一种中度风险的危险，如果不能避免，可能会导致轻度到重度伤害。
	该术语定义了如不予以考虑则可能导致机器及其操作风险的危害。
	一般危险的警告。 危险性由表中所列的适应症具体说明。
	该符号描述的是与电压有关的危险并提供关于电压保护的信息。

在进行任何工作之前，请记住拔掉电器的插头。

1.2 目的

本操作-安装手册包含了 **Sanicom** 污水提升站的调试、操作与维护的重要说明。

严格按照操作说明可确保安全运行、防止伤害和财产损失。

请遵循每一章节内的安全说明。

安装和调试污水提升站之前，合格的工作人员/操作人员需认真阅读并理解全部指令内容。

1.3 预期用途

仅供本文中所述领域使用污水提升站。

- 污水提升站仅可在完美技术条件下操作。
- 污水提升站仅可提升站送本文所述流体。
- 污水提升站不可无流体空载。
- 不得超出本文所述操作适用范围。

1.4 员工资质与培训

本设备调试与维护需由具资质专业人士完成。请参照EN 12056-4设备标准。

1.5 维护、检验及安装安全指南

- 任何修改或变更污水提升站可致保修失效。
 - 仅可使用原厂配件或制造商认可配件。使用其他配件可避免制造商因此造成的损害赔偿。
 - 操作提升站前，请关闭电源并拔下电源插头。
 - 请严格按照本手册所述步骤关闭提升站。
- 本操作手册始终在线可用，具资质员工和操作人员可随时查阅。

1.6 不遵守操作手册之风险和后果

未能遵守本操作及安装手册将导致保修权利和损害赔偿权利的损失。

2. 运输/临时存放/回收/废弃处理

2.1 验收

- 收到产品时请检查提升站包装是否完好无损。
- 如发生损坏，请记录确切的损坏情况并立即书面通知经销商。

2.2 运输

危险	
	提升站坠落 提升站坠落有受伤风险! ⇒ 请保持水平移动。 ⇒ 注意观察标重。 ⇒ 不得使用电源线吊装提升站。 ⇒ 采用适当的运输工具。

- 检查无因运输造成的损伤。
- 选择适当的运输工具

	毛重
Sanicom 1	11,5 kg
Sanicom 2	25 kg

2.3 临时存放/包装

延长储存期后进行调试时，请采取以下预防措施确保提升站的安装。

财产损失

财产损失	
	潮湿、肮脏或损坏的开口和连接点 渗漏或损坏提升站！ ⇒ 安装时清洁提升站封闭开口。

2.4 恢复

- 正确排放提升站。
- 冲洗和消除提升站有害物质，尤其是提升站运输有害、易爆、灼热或其它危险液体时。

2.5 废弃处理

本设备不得作为生活垃圾处理，应放至电子设备专用回收点处理。设备材料和组件可重复使用。电子电气产品废弃处理，任何形式的旧家电循环再利用和回收，有利于保护环境。

3. 说明

3.1 使用

Sanicom 提升器旨在私人或商业用途（餐厅、发廊、食堂……）中排除水槽、洗衣机、洗碗机、淋浴或浴池中的低污染家用污水而设计。

Sanicom可以抽取热水。

正确安装和使用条件下，该设备可提供一贯且可靠的工作效率。

适用范围：

禁止泵送的液体：

禁止泵送以下液体和物质：

- 固体物、纤维、焦油、沙子、水泥、灰浆、草纸、手巾、湿巾、纸板、瓦砾、垃圾、屠宰场废料、油、润滑脂等。
- 含有排泄物的废水（黑水）。
- 含有害物质的废水，比如酒店未经处理的含油脂废物。泵送这些液体和物质需要调试废油罐。
- 雨水。

不要在与**Sanicom**连接的卫生设备中处理浓缩的化学品（酸、溶剂、碱、氧化剂、还原剂等）。只有在特殊情况下，才允许处理稀释的产品，然后用清水冲洗。

3.2 工作原理

Sanicom 1 含一个水泵。**Sanicom 1** 的箱体配有2个浸渍管：一个控制发动机的运行，另一个控制报警系统。

Sanicom 2 提升泵站包含两个独立的水泵。两只水泵交替运转以确保正常平稳。超负荷运转时，两个马达将同时运行（如果一个水泵失灵，则另一个代替其工作）。箱体配有三根导管，其中两根可双保险保证马达开启，另外一根负责控制报警系统。

3.3 技术数据

	Sanicom 1	Sanicom 2
型号	P 95	R 90
最高垂直扬程	8 m	10 m
额定电压	220-240 V	220-240 V
额定频率	50-60 Hz	50-60 Hz
功率	750 W	3 000 W
消耗电流	3,3 A	13 A
电路等级	I	I
防护等级	IP X4	IP X4
最高温度，允许5分钟/小时	90 °C	90 °C
毛重	11 500克	25 000 克

4. 安装说明

安装 **Sanicom** 时需遵守EN12056-4 标准规定。启动及维修此设备需由有资质的专业人员完成。

4.1 规章条例

- **Sanicom** 应安装在有足够空间的技术区域，设备四周及上方至少应有600MM的空间，以便可能发生的维修操作。此场所应光线充足，通风足够，无浸水并且能够防冻。
- 绝缘阀（未提供）应该安装在进水口及排水管道处。

• 此排水管道应能够防止一切污水回流情况。借助于回流水平线上方的防回流环，避免了回流情况。

注意：除非当地有相反的标志，否则回流水平线与道路（公路、人行道…）水平线相同。

• 提升站必须保持通风，水箱即可一直保持大气压力。空气必须双向自由流通，无安装隔膜阀。不得接入机械排气扇。

• 报警信号一直对用户可见，如必要，请使用外部报警触点开关（见 7.3 外部报警连接选项（SANICOM 2）。还有一个外部有线报警箱SFA（作为选项出售）。

4.2 调试

将提升站在空地上安装好并使用水平仪找平。

为避免出现浮动风险，请使用随产品提供的安装工具将其固定在于地面。

4.3 管道安装

危险



- ⇒ 提升站不得作为管线的检测点使用。
- ⇒ 将管前端在提升站上支撑好。实现无限制连接。
- ⇒ 采用合适方法消除管线热膨胀。

4.3.1 入口管

注

建议入口管安装止回阀和截止阀。必须安装止回阀和截止阀，从而不影响提升泵的拆卸。

管线已架好。

- 选择要使用的连接开口。
- 将突出部分锯下。

4.3.2 排水管

财产损失



- 不当安装排水管。
- 安装空间渗漏和淹水！
- ⇒ 提升站不得作为管线的检测点使用。
- ⇒ 排水管不得接入其它排放管线。

Sanicom 1：排放口包含一个止回阀，并配有一个 $\varnothing 32$ mm的套管。

Sanicom 2：每个电机的排放口都有一个止回阀。它们由一个直径50毫米的Y型套管连接。

为防止污水管回流，将排水阀安装成“回路”，因此其最高点的基础位于回流水位之上。

止回阀后安装闸阀。

4.3.3 排气管

根据EN 12050-1标准规定，顶部必须设有通风口。提升站必须保持通风，水箱即可一直保持大气压力。空气必须双向自由流通，无安装隔膜阀。

财产损失



- 通风不足。
- 提升泵不工作的风险！
- ⇒ 必须保持空气自由流通
- ⇒ 请勿堵塞出风口
- ⇒ 请勿安装空气进气阀（隔膜阀）。
- ⇒ 不得接入机械排气扇。

用挠性联轴节将ND 50排气管垂直安装在通风口上。连接处应防臭。

排气管不得接入隔油池入口一侧排气管。

4.4 电源连接



仅在定义的连接完成后才进行电气连接。

危险



- 电路安装由非专业人员完成。
- 电击死亡危险。
- ⇒ 电路安装须由专业电工完成。
- ⇒ 电路安装须符合所在国现行标准。

财产损失



- 电源电压错误。
- 损坏提升站。
- ⇒ 电源电压不得超过铭牌所示额定电压的6%。

电源须为I级标准。设备必须接至接地接线盒。电源电路必须配有30mA高灵敏漏电断路器的保护。如设备电源线损坏，须由产品制造商或其售后服务部门更换以避免伤亡及用户。

5. 调试

待管道和电路连接均完成后，请检查设备在进水和排水时管道连接处的密封性。至少进行两次抽水循环测试以确认设备运行良好。

6. 使用

Sanicom 为排出废水而设计，包括私家或商用洗涤槽、洗衣机、洗碗机、淋浴器或浴缸。

请不要将餐巾、避孕套、卫生用品、油、溶剂、垃圾、酸、碱、其他易爆液体、腐蚀性液体等扔进本设备内。

注意：断电的情况下，请关闭所有与**Sanicom**相连的设备，停止进水。

排放含油脂污水时，应配备脱脂罐。

警告



- 热的发动机表面。
- 有受伤的危险！
- ⇒ 在没有保护设备的情况下，切勿触摸曲轴箱的表面。

应用界限

危险



- 超压超温。
- 高温或有毒液体泄漏！
- ⇒ 遵守文档中的操作规范。
- ⇒ 避免关闭阀门运行提升泵。
- ⇒ 必须避免设备无泵送液体空载。

使用中遵守以下参数和数值：

参数	值
流量	不要超过（所有设备）曲线上标明的流量的80%（见所附说明）。
液体最大允许温度	泵送时最高90度最多5分钟
顶部最高温度	50度
pH	4-10

7. 控制盒工作原理

7.1 Sanicom 1 控制键盘工作

7.1.1 一般报警

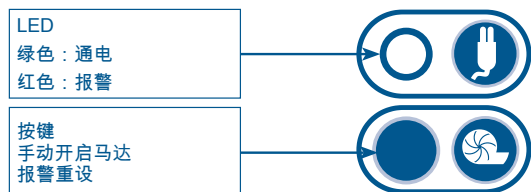

电源报警：

如LED灯灭，表明无电源供电。

液面报警：

如设备内部的液位高度过高，则短导管上方的微动开关将开启，同时LED红色报警灯亮起。如红色LED灯闪烁，表明液位高度异常（超过长导管启动的水位）。

时限报警：

如马达持续运行超过1分钟，红色LED灯将亮起。

7.1.2 重设报警

键盘上的按键仅用于在故障问题解决后关闭红色LED报警灯（使其变绿）。您还可以通过遥控器关闭报警音。

7.2 Sanicom 2 遥控盒工作原理

7.2.1 一般报警

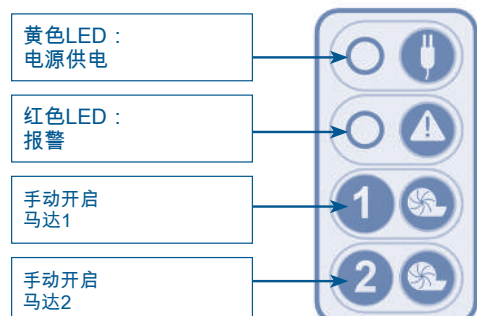

电源报警：

停电时（或断开设备电源）：蜂鸣器开启+红色LED灯将亮起+黄色电源LED灯闪烁。

液面报警：

如设备内部的液面高度过高：蜂鸣器开启+红色LED灯亮起+两个马达同时开启。如红色LED灯闪烁，表明液位高度异常（超过长导管启动水位）。

时限报警：

如其中一个马达持续运行超过1分钟：蜂鸣器开启+红色LED灯将亮起+另一个马达开启工作。

7.2.2 一般报警重设

如果触发上述报警器之一的问题消失，声音报警将停止，但LED红色报警灯依旧亮着，直到下一个正常循环为止。

面板和远程报警器的按键均可随时终止报警音，但只能在故障问题解决后关闭红色LED报警灯。远程报警音直至故障解除后方可消失。该设置可避免系统故障被忽略。

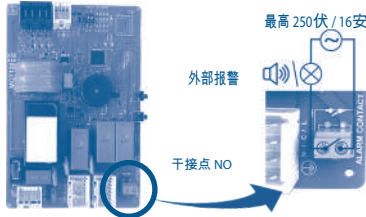
7.3 外部报警连接选项 (Sanicom 2)

外置报警信号选项（视型号不同）。干接点（零电压）NO（一般常开）由最大 250V/16A继电器操作。

报警触点 可以连接到 电源。

污水提升站处于报警模式时接点关闭，在报警区内情况下除外，接点保持关闭状态直至报警音结束。

见第66页的连接图。

8. 设备检查与维护

切记在维修工作前切断电源。

8.1 检查

用户应每月在至少使用2次抽水工作台后便对其进行一次检查。

8.2 维护

抽水工作台应由专业技术人员进行维护。保养间隔：

- 用于商业用途时应每3个月进行一次维护
- 用于集体建筑内应每6个月进行一次维护
- 用于私人住宅内应每年进行一次维护

维护设备时应进行以下步骤：

- a) 检查抽水工作台进排水口处管道的防水密闭性
- b) 开启阀门，检查其顺滑程度与密闭性（必要时请涂油润滑）
- c) 打开并清洗防回流装置，检查其工作情况
- d) 清洗水泵装置和连接管，检查泵轮和粉碎装置（浸渍泵）
- e) 清洗收集槽内部
- f) 查看抽水工作台的电控箱功能是否正常

设备检查完成之后，请参照操作手册指导重新启动抽水工作台以检查运行状况。

应提交设备检查报告和记录情况

如专业技术人员在维护过程中发现存在无法解决的故障，应立即通知抽水工作台的用户。

8.3 维护合同

建议用户签订维护合同以定期对设备进行检查维护。

9. 故障诊断

切记在维修工作前切断电源。

Sanicom 1 报警

故障现象	可能原因	解决措施
红色LED灯闪烁	<ul style="list-style-type: none"> • 液位检测系统故障 • 排气管阻塞 • 排水管阻塞 • 水泵卡住或故障 • 流量或扬程过高 	<ul style="list-style-type: none"> • 咨询SFA售后服务部 • 检查通风管内空气是否可双向自由流通 • 检查安装情况 • 咨询SFA客户服务部
红色LED灯常亮		
LED灯熄灭	<ul style="list-style-type: none"> • 断电 • 印刷电路板故障 	<ul style="list-style-type: none"> • 检查电路系统 • 咨询SFA客户服务部

Sanicom 2 控制盒报警

故障	可能原因	解决措施
警报器 + 红色一般警报LED灯闪烁	<ul style="list-style-type: none"> • 液面检测系统故障 • 通气管阻塞 • 设备曾出现以下问题： 管道堵塞，水泵堵塞 • 设备曾出现断电 	<ul style="list-style-type: none"> • 咨询SFA客户服务部 • 检查通风管内空气是否可双向自由流通 • 按下手动启动键以重设设备（警报关闭） • 咨询SFA客户服务部
警报器 + 红色一般警报LED灯常亮		
警报器 + 一般警报LED灯 + 黄色电源LED灯闪烁	<ul style="list-style-type: none"> • 电源断电 	<ul style="list-style-type: none"> • 按下强制启动键可关闭蜂鸣器 • 检查电路系统 • 咨询SFA客户服务部

10. 设备拆解

仅供专业维修人员参考

如设备马达无法正常运行，通过设置电路板上的相关开关可“禁用”该马达（P1 P2：开关1和2分别控制马达1和2）。

已“禁用”的马达可被拆除。设备单元将通过另一马达运行。

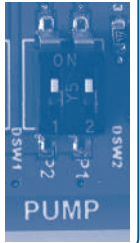
**11. 保修**

正常安装和使用条件下，产品可享受2年保修。

泵水时，因异物，如棉花、卫生棉、湿纸巾、食品、避孕套、头发、金属、木头、塑料、或泵送液体如溶剂或油而引起的设备损坏，不属于保修范围内。

Sanicom 1

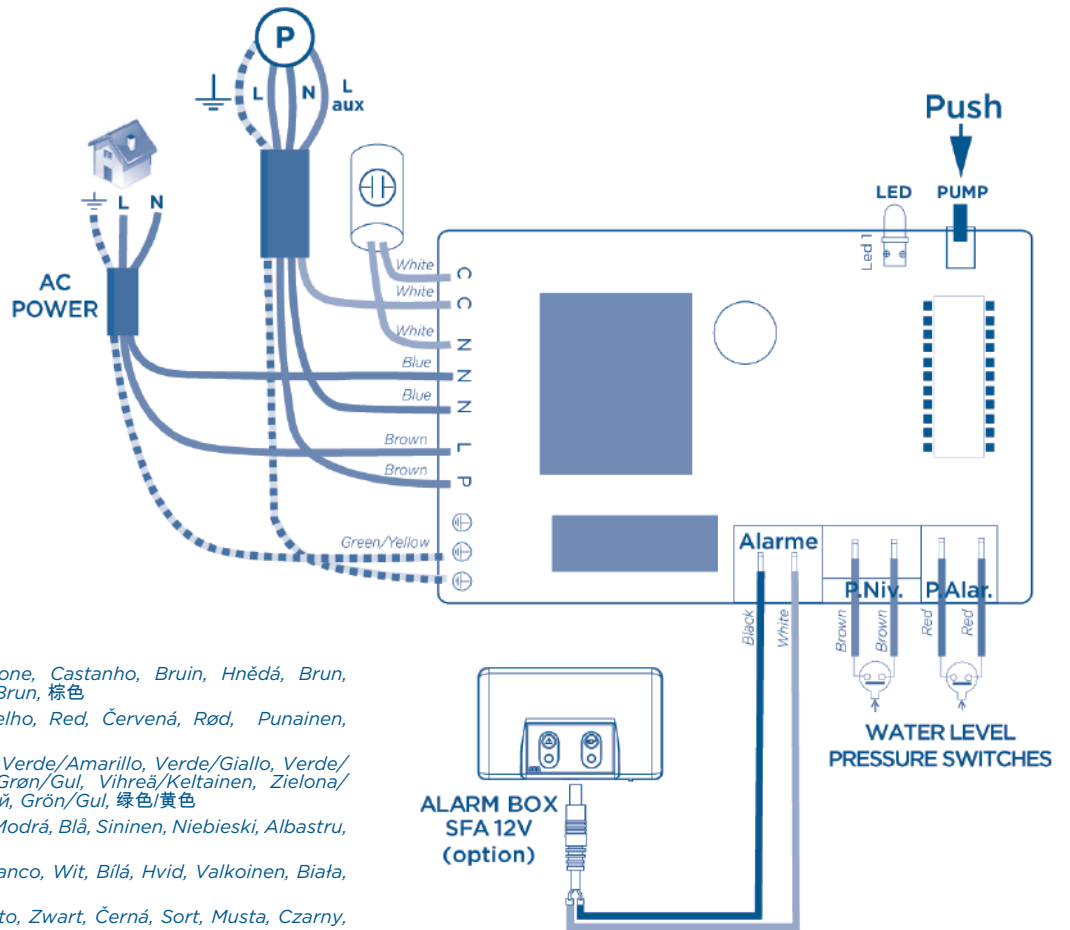

- Brown, Marron, Braun, Marrón, Marrone, Castanho, Bruin, Hnědá, Brun, Ruskea, Brązowy, Marró, Коричневый, Brun, 棕色
- Red, Rouge, Rot, Rojo, Rosso, Vermelho, Red, Červená, Rød, Punainen, Czerwony, Roșu, Красный, Röd, 红色
- Green/Yellow, Vert/Jaune, Grün/Gelb, Verde/Amarillo, Verde/Giallo, Verde/Amarelo, Groen/Geel, Zelená/Žlutá, Grøn/Gul, Vihreä/Keltainen, Zielona/Zółty, Verde/Galben, Зеленый/Желтый, Grön/Gul, 绿色/黄色
- Blue, Bleu, Blau, Azul, Blu, Azul, Blauw, Modrá, Blá, Sininen, Niebieski, Albastru, Голубой, Blå, 蓝色
- White, Blanc, Weiß, Blanco, Bianco, Branco, Wit, Bílá, Hvid, Valkoinen, Biała, Alb, Белый, Vit, 白
- Black, Noir, Schwarz, Negro, Nero, Preto, Zwart, Černá, Sort, Musta, Czarny, Negru, Черный, Svart, 黑色

Sanicom 2

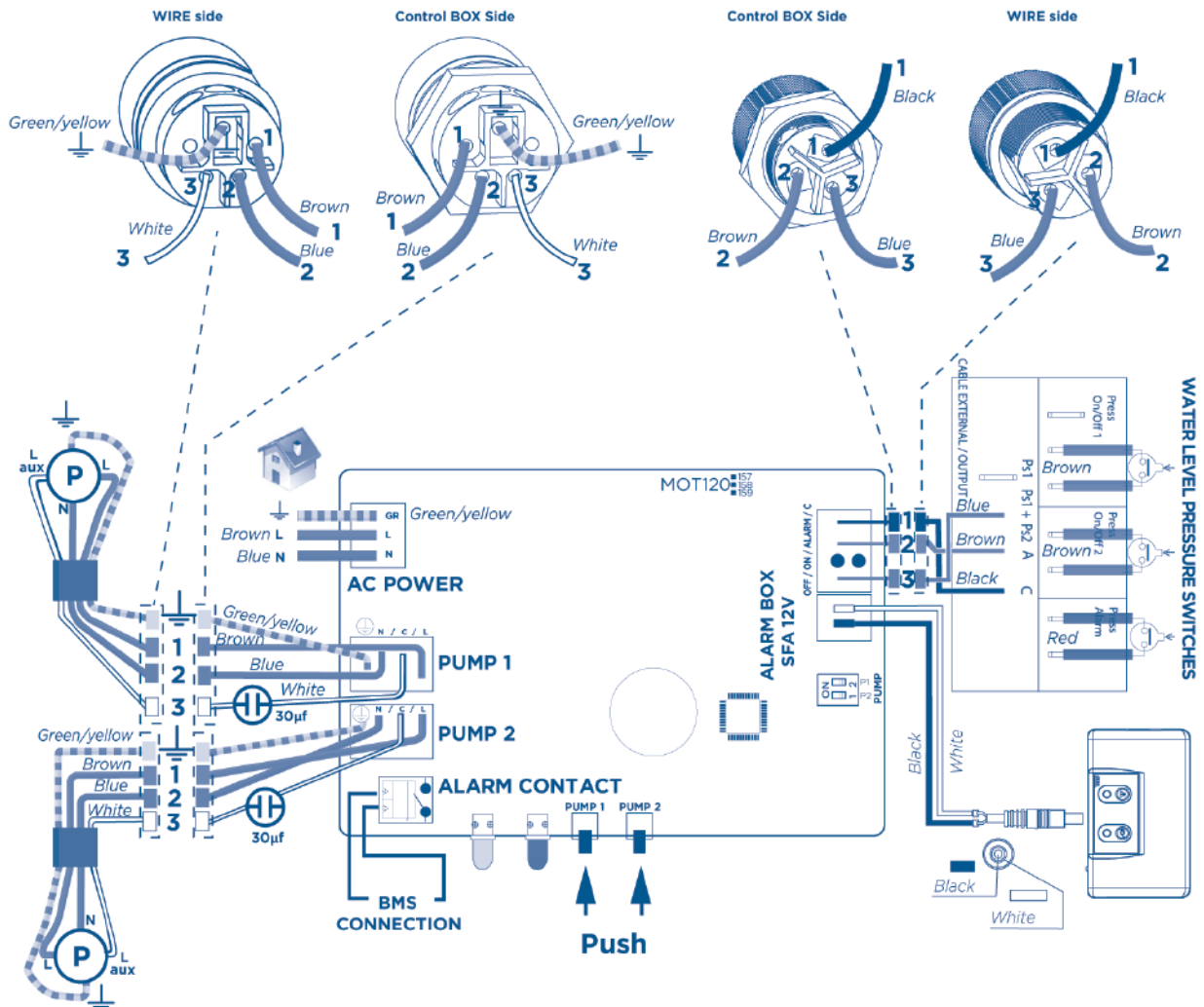

Sanicom

SERVICE HELPLINES

	TEL	FAX		TEL	FAX
France	01 44 82 25 55	03 44 94 46 19	Sverige	+46 (0)8-404 15 30	
United Kingdom	08457 650011 (Call from a land line)	020 8842 1671	Norge	+46 (0)8-404 15 30	
Ireland	1850 23 24 25 (LOW CALL)	+ 353 46 97 33093	Polska	(+4822) 732 00 33	(+4822) 751 35 16
Australia	+1300 554 779	+61.2.9882.6950	РОССИЯ	(495) 258 29 51	(495) 258 29 51
Deutschland	0800 82 27 82 0	(060 74) 30928-90	Česká Republika	+420 266 712 855	+420 266 712 856
Italia	0382 6181	+39 0382 618200	România	+40 724 365 543	
España	+34 93 544 60 76	+34 93 462 18 96	Türkiye	+90 212 275 30 88	
Portugal	+35 21 911 27 85		中國	+86(0)21 6218 8969	+86(0)21 6218 8970
Suisse Schweiz Svizzera	+41 (0)32 631 04 74	+41 (0)32 631 04 75	Brazil	(11) 3052-2292	
Benelux	+31 475 487100	+31 475 486515	New Zealand	0800107264	

Service information : www.sfa.biz



Shaking up water